



# Catalog Produse

2026

Rolete Day&Night - Rolete Velux - Jaluzele tip Perdea - Jaluzele Plisate - Jaluzele verticale - Rulouri exterioare aluminiu - Rulouri transparente cristal - Plase Plisse - Uși de garaj - Accesorii

Util, simplu și modern!



## Rolete textile

Prezentare 01 - 08

Prețuri 09 - 13

Măsurători & Montaj 14 - 19

---



## Jaluzele plisate

Prezentare 20

Prețuri 21

Măsurători & Montaj 22 - 24

---



## Rolete Carnival

Prezentare 25

Prețuri 26

Măsurători & Montaj 27

---



## Jaluzele Idilia

Prezentare 28

Prețuri 29

Măsurători & Montaj 30 - 31

---



## Jaluzele tip Perdea

Prezentare 32

Prețuri 33

Măsurători & Montaj 34 - 35

---



## Jaluzele verticale

Prezentare 36

Prețuri 37

Măsurători & Montaj 38 - 39



## Rulouri exterioare aplicate

Prezentare 41 - 43

Prețuri 44 - 45

Măsurători & Montaj 46

---



## Rulouri exterioare suprapuse

Prezentare 47

Prețuri 48 - 49

Măsurători & Montaj 50

---



## Rulouri transparente

Prezentare 51 - 53

Prețuri 54 - 55

Măsurători & Montaj 56

---



## Uși de garaj tip rulou

Prezentare 57

Prețuri 58 - 59

Măsurători & Montaj 60 - 62

---



## Plase antiinsecte tip rulou

Prezentare 63 - 66

Prețuri 67 -71

**NOU!**

# Rolete printabile personalizate



## Rolete printabile personalizate – ce sunt și cum funcționează

„Roletele printabile personalizate” sunt rolete textile pe care se poate imprima orice tip de grafică — fotografii, logo-uri, modele, texte sau ilustrații — prin tehnologie de imprimare digitală de înaltă rezoluție. Sunt ideale atât pentru locuințe, cât și pentru spații comerciale, unde pot deveni elemente de decor sau instrumente de branding.

### Cum funcționează?

- Materialul folosit este un textil special, disponibil în variante blackout sau semitransparente, optimizat pentru imprimare digitală.
- Designul dorit este imprimat înainte de montaj și poate acoperi întreaga suprafață a roletei.
- Sistemul de acționare poate fi manual (cu lanț) sau motorizat, în funcție de preferințe.

### Avantaje

- Personalizare completă — culori, imagini, modele sau grafici complexe.
- Aspect premium cu rezoluție foto de înaltă calitate.
- Durabilitatea culorilor, care nu se estompează ușor în timp.
- Pot înlocui postere, bannere sau panouri publicitare în birouri și magazine.
- Creează o atmosferă unică în camerele de locuit: living, dormitor, camera copiilor etc.

### Unde sunt folosite?

- Locuințe: decor personalizat, peisaje, modele abstracte, fotografii de familie.
- Birouri: branding, logo-uri, elemente de identitate vizuală.
- Magazine: afișarea produselor, ofertelor sau mesajelor promoționale.
- Restaurante / cafenele: decor tematic sau elemente vizuale distinctive.
- Saloane și clinici: imagini calme, terapeutice, pentru o atmosferă relaxantă.

# Rolete textile simple



Roletele textile reprezintă o soluție elegantă și practică pentru protecția solară și decorarea spațiilor interioare, fiind tot mai des alese pentru locuințe, birouri sau spații comerciale moderne.

Din punct de vedere funcțional, acestea sunt construite pe un sistem simplu și eficient: o pânză textilă specială este montată pe un ax din aluminiu, care permite înfășurarea și desfășurarea materialului în funcție de nivelul de lumină dorit. Acționarea se face manual, prin intermediul unui mecanism cu lanț, ce oferă control precis și ușurință în utilizare.

Pe lângă funcția practică de filtrare sau blocare a luminii, roletele textile adaugă și un plus estetic interiorului, datorită gamei variate de culori, texturi și niveluri de transparență. De la nuanțe neutre și elegante până la tonuri vibrante sau imprimeuri moderne, acestea pot fi alese pentru a completa armonios orice stil de amenajare.

Un alt avantaj important este întreținerea ușoară – materialele folosite sunt tratate pentru a rezista în timp, fiind simplu de curățat și durabile chiar și în spații cu utilizare intensă.

Datorită versatilității și aspectului rafinat, roletele textile sunt o alegere inspirată pentru oricine dorește să îmbine funcționalitatea cu designul interior contemporan.

Sistemele de rolete textile sunt proiectate pentru a răspunde diverselor cerințe de funcționalitate și dimensiuni, motiv pentru care componenta principală – axul de rulare – variază în funcție de mărimea roletei.

Pentru roletele de dimensiuni mici, se utilizează un ax cu diametrul de 17 mm, recomandat pentru execuții cu dimensiuni maxime de L 1200 mm și H 1800 mm, cu o suprafață totală de până la 2,2 mp. Acest tip de ax este ideal pentru ferestre mai mici, uși de balcon sau alte deschideri de dimensiuni reduse, asigurând o funcționare lină și un design discret.

În cazul roletelor de dimensiuni medii sau mari, este necesară o structură mai robustă, astfel că se folosesc axe cu diametrul de 25 mm sau 32 mm, în funcție de suprafața totală a pânzei.

– Pentru axul de 25 mm, roletele pot fi realizate în limite de până la 4,5 mp.

– Pentru axul de 32 mm, se pot atinge dimensiuni maxime de 7,5 mp, oferind stabilitate și rezistență chiar și la utilizări frecvente.

Montajul se poate realiza în funcție de necesitățile spațiului: direct pe tâmplărie, pe zid sau pe tavan, ceea ce oferă o mare flexibilitate în integrarea sistemului în orice tip de interior, fie el clasic sau modern.

Roletele simple sunt disponibile într-o varietate de materiale, fiecare răspunzând unor nevoi specifice de filtrare a luminii și intimitate:

Material semitransparent, pentru un efect delicat de difuzie a luminii naturale;

Material blackout (opac), ideal pentru camere unde este necesară blocarea completă a luminii – precum dormitoare, camere de proiectie sau spații de odihnă;

Material tip Day & Night (Zebra), care permite reglarea precisă a intensității luminii prin suprapunerea fâșiilor opace și transparente.

Astfel, roletele textile nu doar că oferă o soluție funcțională pentru controlul luminii, ci și contribuie semnificativ la estetica generală a spațiului, adaptându-se cu ușurință la diverse stiluri de amenajare și cerințe tehnice.

# Rolete textile DAY&NIGHT



Roletele textile reprezintă o soluție elegantă și practică atât pentru spațiile de birouri, cât și pentru cele rezidențiale sau pentru propriul cămin. Jocul de lumină, culori și texturi aduc un plus de personalitate și confort fiecărui interior.

Datorită diversității de culori și modele disponibile, roletele textile se potrivesc perfect în orice stil de amenajare, adăugând un plus de rafinement și armonie vizuală.

Pentru încăperi cu umiditate crescută, precum baia sau bucătăria, se recomandă utilizarea modelelor cauciucate, rezistente la condiții de mediu mai solicitante.



Roletele Day & Night sunt rulouri textile moderne, apreciate atât pentru designul lor deosebit, cât și pentru funcționalitatea versatilă, fiind ideale în amenajarea spațiilor interioare.

Acestea funcționează pe un sistem similar cu cel al roletelor clasice, diferența esențială constând în materialul special: o pânză dublă, alcătuită din fâșii alternative opace și transparente.

Prin glisarea celor două straturi, se poate regla cu ușurință cantitatea de lumină dorită în încăpere, prin suprapunerea variabilă a secțiunilor transparente și opace. Astfel, roletele Day & Night oferă un control optim al luminii și un plus de stil oricărui decor.



Principalele avantaje ale roletelor textile:

- Protecție eficientă împotriva luminii și a privirilor indiscrete – datorită gradului ridicat de opacitate, roletele textile asigură intimitatea spațiului și un confort vizual optim.
- Design modern și funcțional – reprezintă un element decorativ contemporan, ușor de montat și întreținut, ideal pentru orice tip de încăpere.
- Diversitate stilistică – disponibile într-o paletă largă de culori, modele și texturi, se pot adapta cu ușurință oricărui stil de amenajare interioară.

# Roletele cu casetă

## Eleganță, funcționalitate și protecție într-un singur sistem

Roletele textile cu casetă și ghidaje laterale reprezintă una dintre cele mai moderne și eficiente soluții de umbrire pentru spațiile interioare, fiind alegerea ideală pentru cei care doresc un produs cu un design discret, perfect integrat în tâmplăria ferestrei.

Spre deosebire de roletele simple, aceste sisteme includ o casetă superioară de protecție și ghidaje laterale, care nu doar că oferă un plus estetic, dar și prelungesc durata de viață a materialului textil, protejându-l de razele solare directe, praf sau deteriorări mecanice.

### Design integrat în tâmplărie

Roletele cu casetă sunt concepute pentru a deveni o extensie naturală a tâmplăriei ferestrei. Atât caseta, cât și ghidajele laterale pot fi personalizate în aceeași culoare cu rama ferestrei (PVC, aluminiu sau lemn), oferind un aspect unitar și elegant. Acest sistem este ideal pentru spații moderne sau minimaliste, unde fiecare detaliu contează.

### Protecție superioară pentru material

Materialul textil este înfășurat pe un ax care se află în interiorul unei casete discrete, montate în partea superioară a ferestrei. Această casetă protejează eficient pânza împotriva decolorării și a uzurii premature. Ghidajele laterale împiedică pătrunderea luminii pe margini, oferind o umbrire completă și uniformă.

### Versatilitate în alegerea materialului

Roletele cu casetă sunt disponibile într-o gamă largă de materiale, fiecare oferind un nivel diferit de transparență și control al luminii:

- Material semitransparent – ideal pentru living sau birou, filtrează delicat lumina naturală, păstrând intimitatea.
- Material blackout (opac) – perfect pentru dormitoare, camere de proiectie sau spații unde se dorește blocarea completă a luminii.
- Material tip Day & Night (Zebra) – combinație ingenioasă de fâșii opace și transparente care pot fi aliniate în diverse moduri pentru a regla cu precizie intensitatea luminii.

### Opțiuni flexibile de montaj

Montajul se poate realiza direct pe tâmplărie sau pe perete în funcție de dimensiunea ferestrei și designul încăperii. Sistemul este compatibil atât cu ferestre standard, cât și cu uși balcon sau vitraje mari.

### Acționare simplă și sigură

Roletele cu casetă pot fi acționate manual, cu mecanism cu lanț, sau pot fi echipate cu motorizare, pentru un plus de confort și control, inclusiv prin telecomandă sau aplicație mobilă (opțional). Toate modelele pot fi dotate cu sisteme de siguranță pentru copii, precum opritori sau ghidaje cu blocare.

### Recomandări de utilizare:

Dormitoare – cu material blackout pentru întuneric total și odihnă de calitate.  
Livinguri și birouri – cu materiale Day & Night sau semitransparente, pentru reglarea ușoară a luminii.  
Spații comerciale și HoReCa – oferă un aspect curat, profesionist și uniform, ideal pentru hoteluri, restaurante sau săli de conferință.

### Personalizare completă

Disponibile într-o varietate de culori, texturi și modele, roletele cu casetă pot fi adaptate cu ușurință oricărui stil interior – de la clasic la modern. Posibilitate de personalizare a casetei și ghidajelor pentru a se potrivi perfect tâmplăriei existente.

Roletele cu casetă oferă un echilibru perfect între estetică și funcționalitate, transformând orice încăpere într-un spațiu confortabil, protejat și elegant.



**CASETĂ AVANGARD**  
Culori: nuc, mahon  
stejar auriu, wenge



**CASETĂ STANDARD**  
Culori: alb,  
maro, antracit,  
argintiu

Pentru a se asorta mai bine cu tâmplăria, roletele au caseta și ghidajele disponibile în diverse culori. În funcție de culorile casetei și ghidajele, roletele se împart în:

## Rolete cu sistem standard în casetă



Roletele cu casetă standard sunt prevăzute cu casetă de protecție, ghidaje laterale, lanț de acționare și contragreutate pentru material, toate disponibile în variante de culoare alb, maro, antracit și argintiu pentru a se potrivi cu designul ferestrei sau al încăperii.

Aceste elemente nu doar îmbunătățesc funcționalitatea roletei, ci contribuie și la un aspect estetic unitar și elegant. Caseta protejează materialul textil de praf și uzură, ghidajele asigură o rulare precisă și stabilă, lanțul permite o acționare ușoară, iar contragreutatea menține materialul întins uniform, conferind un finisaj impecabil.



## Rolete tip Avangard cu sistem în casetă

Roletele sunt dotate cu casetă superioară de protecție, ghidaje laterale și greutate de tensionare a materialului, toate disponibile într-o gamă rafinată de finisaje în imitație de lemn: stejar auriu, nuc, wenge sau mahon o culoare modernă și versatilă. Aceste finisaje sunt special alese pentru a se armoniza perfect cu tâmplăria PVC, având culori identice sau foarte apropiate, ceea ce contribuie la un design interior și exterior coerent și elegant.

Pentru un plus de rezistență și estetică, caseta și ghidajele sunt înfoliate cu folie Renolit, un material de înaltă calitate, recunoscut pentru durabilitatea sa și aspectul autentic de lemn. Această folie decorativă este aplicată cu grijă, conferind componentelor un finisaj realist și rezistent la raze UV, umiditate și zgârieturi.

Lanțisorul de acționare, care permite reglarea facilă a roletei, precum și capacele laterale ale casetei, sunt disponibile în culorile maro închis sau maro deschis, completând în mod armonios întreaga compoziție cromatică a sistemului.

Acest ansamblu bine conceput nu doar că oferă funcționalitate și protecție optimă a materialului textil, dar adaugă și o notă distinctă de stil și coerență vizuală, ideală pentru interioare moderne, elegante sau rustice, în funcție de nuanța aleasă.

# Roleta cu casetă Premium cu lanț

Acest tip de roleta este, în mare parte, similară ca structură și funcționalitate cu modelul cu casetă Standard. Ambele tipuri oferă protecție pentru materialul textil, un sistem de acționare eficient și un montaj pe bagheta ferestrei.

Diferența principală constă în forma ghidajelor laterale:



La modelul Premium, ghidajul are un profil în formă de „C”, oferind o închidere mai bună și o stabilitate sporită a materialului în rulare. Acest tip de ghidaj permite o fixare mai completă a pânzei, reducând pătrunderea luminii pe margini.

La modelul Standard, ghidajul este plan, cu o formă mai simplă și mai discretă, potrivit pentru spații unde designul minimalist este preferat sau unde nu este necesară blocarea completă a luminii pe lateral.

Alegerea între cele două modele depinde de nevoile de funcționalitate, estetică și nivelul de umbrire dorit.



## Acționare și avantaje în montaj – Roleta cu casetă Premium cu lanț

Acționarea roletei se face ușor și intuitiv, cu ajutorul lanțșorului de manevrare, care permite reglarea precisă a gradului de lumină dorit în interior.

Comparativ cu modelul cu casetă Standard, roleta cu casetă Premium și lanț oferă o serie de avantaje practice și funcționale. Datorită ghidajelor laterale în formă de „C”, aceasta permite montajul direct pe rama ferestrei (profilul termo-panului), fără a depinde de forma baghetei.

Acest aspect este esențial în cazul geamurilor cu baghete semirotunde sau profilate, unde roleta Standard, cu ghidaj plan, nu poate fi montată corect. Roleta Premium elimină astfel limitările de montaj și este compatibilă cu o varietate mai mare de modele de tâmplărie PVC.

În plus, roleta cu casetă Premium este concepută să acopere o suprafață mai mare decât modelul Standard, oferind o mai bună protecție solară, intimitate și un aspect uniform chiar și în cazul ferestrelor de dimensiuni mai mari. Prin aceste caracteristici, modelul Premium reprezintă o alegere superioară din punct de vedere tehnic și estetic, adaptabilă atât în spații rezidențiale, cât și în cele comerciale.

EX. Ușă cu profil la mijloc montaj pe perete.

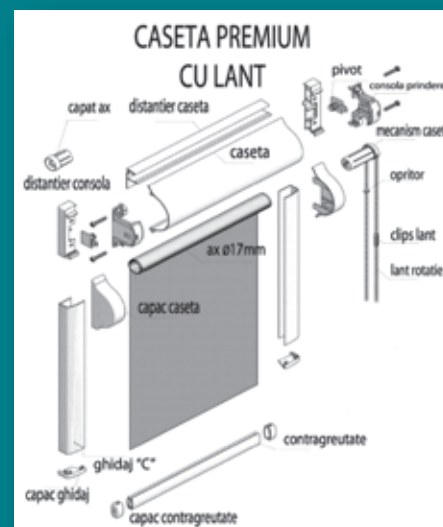
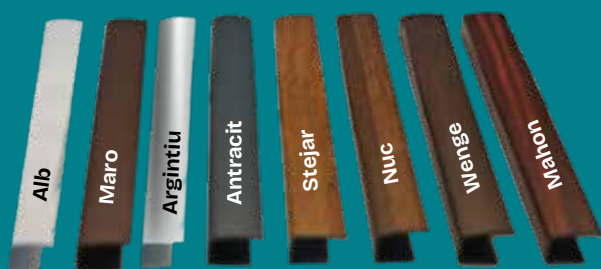

Roleta Premium cu arc – sistem automatizat de acționare, fără lanț

Roleta Premium cu arc reprezintă o alternativă modernă și elegantă la acționarea clasică pe lanț, înlocuind-o cu un mecanism intern pe bază de arc pretensionat, integrat discret în interiorul axului.

**Funcționare:**

Arcul pretensionat generează o forță constantă care acționează asupra axului, determinând retragerea automată a materialului textil în casetă. Acest sistem asigură o rulare lină și silențioasă, fără efort din partea utilizatorului și fără componente vizibile de acționare.

**Menținerea materialului întins:**

Pentru ca pânza roletei să rămână perfect întinsă în orice poziție, contragreutatea este echipată cu opritori speciali, care se blochează în interiorul ghidajelor laterale. Acești opritori previn ridicarea necontrolată a materialului și contribuie la menținerea unei tensionări constante.

Acest tip de acționare este ideal pentru spații în care se dorește un design curat, fără lanțuri, precum camere de copii, birouri sau zone cu acces public, oferind totodată siguranță, confort și un aspect minimalist.

## Rolete cu casetă premium cu arc

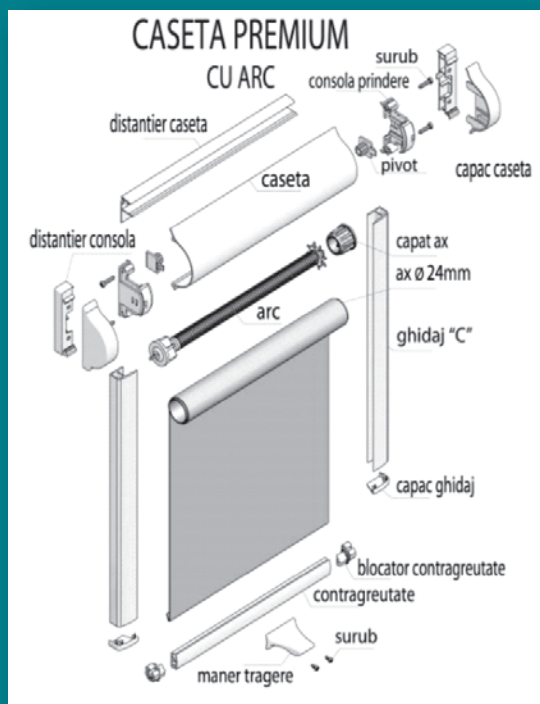

**Avantajele sistemului cu arc – montaj versatil și tensionare perfectă**

Unul dintre principalele avantaje ale sistemului cu arc pretensionat este versatilitatea în montaj. Spre deosebire de sistemele clasice cu lanț, roleta cu arc poate fi instalată atât în plan vertical, cât și în plan înclinat sau chiar orizontal, fără a compromite funcționalitatea.

Indiferent de poziție, materialul rămâne perfect întins, datorită acțiunii constante a arcului și a blocării contragreutății în ghidaje prin opritori speciali. Acest lucru o face ideală pentru aplicații speciale unde alte tipuri de rolete nu sunt eficiente.

Exemple uzuale de montaj în plan înclinat includ:

Tâmplării montate oblic, cum sunt cele din spațiile arhitecturale cu forme neregulate;

Geamuri de mansardă, unde este necesară o tensionare constantă a materialului pentru a evita lăsarea acestuia sub greutatea proprie.

Notă: Acest sistem nu este compatibil cu ferestrele de mansardă de tip VELUX – pentru acestea se recomandă folosirea roletelor special concepute pentru VELUX (vezi categoria Rolete VELUX).

# Rolete Velux



Roletele VELUX sunt special proiectate pentru a se potrivi perfect cu ferestrele de mansardă marca VELUX, oferind o soluție elegantă și funcțională pentru controlul luminii și intimitate în interiorul locuinței. Acestea se disting prin designul lor modern, adaptabil și prin calitatea superioară a materialelor utilizate, asigurând o durată de viață îndelungată și o funcționare fiabilă în timp.

Mecanismul de acționare al roletelor VELUX este unul manual și se bazează pe un sistem ingenios cu arc pretensionat, integrat discret în interiorul axului ruloului. Acest arc creează o tensiune constantă care permite materialului textil să fie rulat uniform în casetă atunci când roleta este ridicată. Datorită acestui sistem, rularea și derularea materialului se realizează ușor, fără efort și fără a necesita întreținere suplimentară.

Pentru deschiderea sau închiderea roletei, utilizatorul trage de bara de acționare (contragreutatea) în jos sau în sus, în funcție de poziția dorită. Această bară are un rol esențial, contribuind atât la întinderea uniformă a materialului, cât și la asigurarea unei manevrări precise. În poziția dorită, roleta poate fi blocată manual prin intermediul a doi opritori laterali, poziționați la extremitățile barei de acționare. Acești opritori fixează roleta în poziție, prevenind rularea sau derularea accidentală a materialului.





Roletele sunt disponibile într-o varietate de culori și tipuri de material (opace, semiopace sau decorative), astfel încât să corespundă diferitelor nevoi: de la controlul total al luminii pentru dormitoare sau camere de odihnă, până la filtrarea luminii pentru spații de zi sau birouri. De asemenea, montajul se realizează rapid și precis datorită sistemului original VELUX Pick&Click!®, care permite instalarea directă pe fereastră fără modificări suplimentare.

În concluzie, roletele VELUX reprezintă o alegere ideală pentru cei care doresc un sistem de umbrire eficient, estetic și ușor de utilizat, optimizat pentru ferestrele de mansardă VELUX.



# Rolete textile

## Detalii / Specificații tehnice

-  **Roletă simplă**  
- Ax mic 17 mm (alb, maro, antracit ) sau ax 25/32mm (alb, maro sau antracit)
-  **Casetă STANDARD**  
- Ax mic 17mm (alb sau maro, argintiu, antracit)
-  **Casetă AVANGARD**  
- Ax mic 17mm (stejar auriu, nuc, mahon, wenge)



**ROLETĂ  
SIMPLĂ**



**CASETĂ  
STANDARD**



**CASETĂ  
AVANGARD**

Denumire material	Cod material	Preț listă / mp		
<b>CARINA</b>	101-128, 202, 212-215, 001,002, 10, 20, 30, 307, 308, 310, 312, 314, 317, 321, 322, 323, 324, 329	<b>78</b>	<b>144</b>	<b>168</b>
<b>KIDS</b>	90	<b>107</b>	<b>156</b>	<b>186</b>
<b>REMBRANT</b>	602, 603, 604,605, 611	<b>119</b>	<b>168</b>	<b>198</b>
<b>VAN GOGH</b>	302, 303, 306	<b>119</b>	<b>168</b>	<b>198</b>
<b>TROPIC</b>	401-404	<b>119</b>	<b>168</b>	<b>198</b>
<b>STELLA</b>	701, 702, 705, 706, 709, 711, 720, 724, 725, 730, 804, 806, 808	<b>126</b>	<b>180</b>	<b>198</b>
<b>STELLA COLOR</b>	810-827	<b>126</b>	<b>180</b>	<b>198</b>
<b>STELLA REFLEXIV</b>	901, 902, 903, 906, 908, 909, 910, 913, 914, 915, 916, 918	<b>138</b>	<b>192</b>	<b>210</b>
<b>STYLE</b>	1004-1007,1019, 1406, 1407, 1434, 1439, 1102-1105	<b>162</b>	<b>228</b>	<b>276</b>
<b>SCREEN</b>	51, 52, 54, 59	<b>162</b>	<b>228</b>	<b>276</b>
<b>EXCLUSIV</b>	2001 - 2017	<b>204</b>	<b>264</b>	<b>300</b>
<b>FLORAL</b>	8000, 8001, 8002, 8003, 8004, 8005, 8006, 8007, 8008, 8009, 8010, 8011, 8012, 8013, 8014, 8015, 8016, 8017, 8018, 8019	<b>204</b>	<b>264</b>	<b>300</b>
<b>KIDS</b>	7000, 7001, 7002, 7003, 7004, 7005, 7006, 7007, 7008, 7009, 7010, 7011, 7012, 7013, 7014, 7015, 7016, 7017, 7018, 7019	<b>204</b>	<b>264</b>	<b>300</b>
<b>ROYAL</b>	5000, 5001, 5002, 5003, 5004, 5005, 5006, 5007, 5008, 5009, 5010, 5011, 5012, 5013, 5014, 5015, 5016, 5017, 5018, 5019	<b>204</b>	<b>264</b>	<b>300</b>
<b>URBAN</b>	4000, 4001, 4002, 4003, 4004, 4005, 4006, 4007, 4008, 4009, 4010,	<b>204</b>	<b>264</b>	<b>300</b>
<b>DAY &amp; NIGHT COLOR</b>	Negru/ 138-02/ 138-04/138-07/ 138-09/ 138-10/ 138-11/ 138-16/ 138-20/ 138-24/ 145-04/145-07/145-09/145-11/145-12	<b>150</b>	<b>216</b>	<b>264</b>
<b>DAY &amp; NIGHT NATUR</b>	4502, 4504, 4513, 4514, 4515, 3813, 3814, 3817, 3818, 3819, 3820, 3821, 3822, 3501-3505, 3518, 3520, 3527, 3530, 3534	<b>162</b>	<b>228</b>	<b>276</b>
<b>DAY &amp; NIGHT EXCLUSIV</b>	3103, 3104, 3105, 3222, 3223, 3224, 3442, 3443, 3444, 5521-5535, 5641-5642, 5751-5752, 5641-5642, 5751-5752, 7604, 7607, 7611, 7614-7615, 7103, 7106, 7109-7111, 7203, 7206, 7209, 7210, 7211, 7802, 7804, 7807	<b>228</b>	<b>288</b>	<b>336</b>
<b>DAY &amp; NIGHT BLACKOUT</b>	4902, 4904, 4905, 4906, 4907, 4901, 4903 , 4910, BLACK	<b>264</b>	<b>324</b>	<b>372</b>

## OBSERVAȚII / INFO UTILE

Suprafața minimă facturabilă: 0,7 mp/buc.

- Accesoriile cuprind: mecanismul de acționare, lanț acționare, greutate pentru lanț.
- Termen de execuție: 1-3 zile lucrătoare de la confirmarea comenzii.
- Suprafețe garantate pentru rolete în funcție de sistem: roletă simplă Ax mic 17mm- 2,2 mp, roletă simplă Ax mare 25- 4,5mp/ Ax 32mm- 7,5mp, casetă STANDARD și AVANGARD, Ax 17mm- 2,4 mp
- Pentru rolete simple culoarea ANTRACIT prețul crește cu 5%.
- Prețurile sunt în lei și includ TVA

# Rolete textile cu casetă premium și velux



CASETĂ PREMIUM CU LANȚ





CASETĂ PREMIUM CU ARC



CASETĂ VELUX

## Detalii / Specificații tehnice

-  **Casetă premium cu lanț**  
- Se poate monta pe orice tip de fereastră, inclusiv pe perete
-  **Casetă premium cu arc (alb, maro, argintiu)**  
- Se poate monta pe orice tip de fereastră, inclusiv pe perete
-  **Casetă VELUX**  
- Se poate monta doar pe ferestrele tip VELUX originale (alb, maro, argintiu)

Denumire material	Cod material	Preț listă / mp		
<b>CARINA</b>	101-128, 202, 212-215, 001,002, 10, 20, 30, 307, 308, 310, 312, 314, 317, 321, 322, 323, 324, 329	<b>204</b>	<b>216</b>	<b>252</b>
<b>KIDS</b>	90	<b>222</b>	<b>234</b>	<b>279</b>
<b>REMBRANT</b>	602, 603, 604,605, 611	<b>240</b>	<b>252</b>	<b>297</b>
<b>VAN GOGH</b>	302, 303, 306	<b>240</b>	<b>252</b>	<b>297</b>
<b>TROPIC</b>	401-404	<b>240</b>	<b>252</b>	<b>297</b>
<b>STELLA</b>	701, 702, 705, 706, 709, 711, 720, 724, 725, 730, 804, 806, 808	<b>258</b>	<b>270</b>	<b>297</b>
<b>STELLA COLOR</b>	810-827	<b>258</b>	<b>270</b>	<b>297</b>
<b>STELLA REFLEXIV</b>	901, 902, 903, 906, 908, 909, 910, 913, 914, 915, 916, 918	<b>270</b>	<b>282</b>	<b>309</b>
<b>STYLE</b>	1004-1007,1019, 1406, 1407, 1434, 1439, 1102-1105	<b>330</b>	<b>342</b>	<b>414</b>
<b>SCREEN</b>	51, 52, 54, 59	<b>330</b>	<b>342</b>	<b>417</b>
<b>EXCLUSIV</b>	2001 - 2017	<b>372</b>	<b>384</b>	<b>468</b>
<b>FLORAL</b>	8000, 8001, 8002, 8003, 8004, 8005, 8006, 8007, 8008, 8009, 8010, 8011, 8012, 8013, 8014, 8015, 8016, 8017, 8018, 8019	<b>372</b>	<b>384</b>	<b>468</b>
<b>KIDS</b>	7000, 7001, 7002, 7003, 7004, 7005, 7006, 7007, 7008, 7009, 7010, 7011, 7012, 7013, 7014, 7015, 7016, 7017, 7018, 7019	<b>372</b>	<b>384</b>	<b>468</b>
<b>ROYAL</b>	5000, 5001, 5002, 5003, 5004, 5005, 5006, 5007, 5008, 5009, 5010, 5011, 5012, 5013, 5014, 5015, 5016, 5017, 5018, 5019	<b>372</b>	<b>384</b>	<b>468</b>
<b>URBAN</b>	4000, 4001, 4002, 4003, 4004, 4005, 4006, 4007, 4008, 4009, 4010,	<b>372</b>	<b>384</b>	<b>468</b>
<b>DAY &amp; NIGHT COLOR</b>	Negru/ 138-02/ 138-04/138-07/ 138-09/ 138-10/ 138-11/ 138-16/ 138-20/ 138-24/ 145-04/145-07/145-09/145-11/145-12	<b>318</b>	-	-
<b>DAY &amp; NIGHT NATUR</b>	4502, 4504, 4513, 4514, 4515, 3813, 3814, 3817, 3818, 3819, 3820, 3821, 3822, 3501-3505, 3518, 3520, 3527, 3530, 3534	<b>330</b>	-	-
<b>DAY &amp; NIGHT EXCLUSIV</b>	3103, 3104, 3105, 3222, 3223, 3224, 3442, 3443, 3444, 5521-5535, 5641-5642, 5751-5752, 5641-5642, 5751-5752, 7604, 7607, 7611, 7614-7615, 7103, 7106, 7109-7111, 7203, 7206, 7209, 7210, 7211, 7802, 7804, 7807	<b>378</b>	-	-
<b>DAY &amp; NIGHT BLACKOUT</b>	4902, 4904, 4905, 4906, 4907, 4901, 4903 , 4910, BLACK	<b>414</b>	-	-

## OBSERVAȚII / INFO UTILE

Suprafața minimă facturabilă: 0,7 mp/buc.

-Accesoriile cuprind: mecanismul de acționare, lanț acționare, greutate pentru lanț.

-Termen de execuție: 1-3 zile lucrătoare de la confirmarea comenzii.

-Prețurile sunt în lei și includ TVA

## RECOMANDARE

Dacă fereastra nu este velux original se recomandă caseta Premium cu arc.

## Profil de susținere Roletă Simplă cu prindere pe Clemă

Este utilizat pentru Roletele Simple (cu ax de 32, 25 mm sau 17 mm), oferind o soluție practică pentru montajul pe perete sau tavan. Este disponibil în culorile: **alb, maro și antracit**.



Preț ml 18 lei

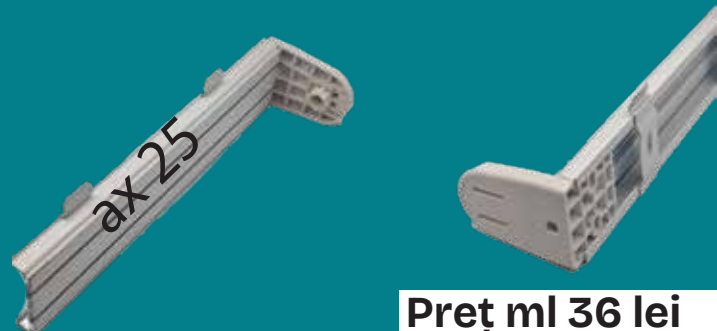

Preț ml 36 lei

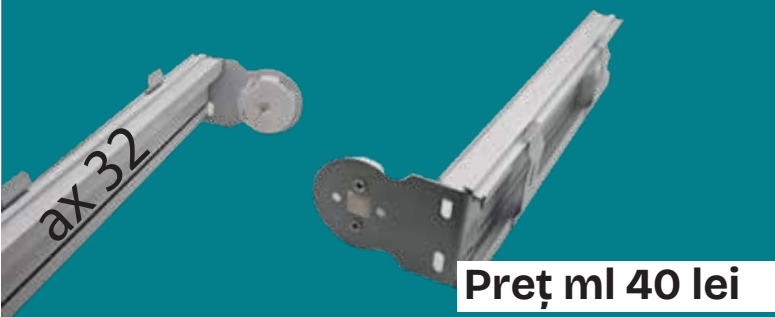

Preț ml 40 lei

## Profil superior de casetă din aluminiu pentru roleta simplă

Este destinat pentru roletele simple (cu ax de 25, 32 mm) și roletele Day&Night, fiind montat pe profilul de susținere al roletei. În combinație cu acest profil, creează un aspect similar unei casețe și are rolul de a proteja materialul. Este disponibil în culorile: **alb, maro și antracit**.



Preț ml 22 lei

## Prindere fără găurire prin lipire pentru roleta simplă (ax 17mm)

Se montează o plăcuță prevăzută cu bandă adezivă pe consolele roletei, permițând fixarea acesteia prin lipire direct pe profilul ferestrei termopan. Este recomandată exclusiv pentru rolete de dimensiuni mici, cu o suprafață de maximum 0,7 mp. Disponibilă în culorile ALB și MARO.

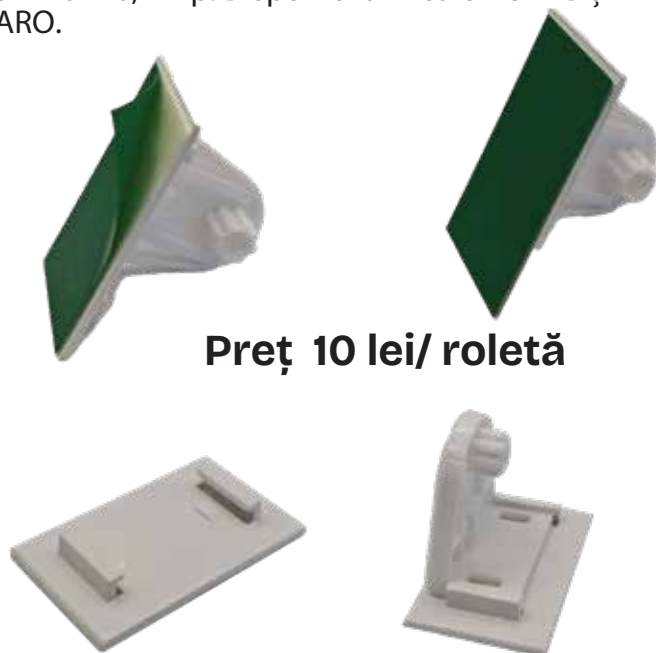

Preț 10 lei/ roletă

## Fixare cu magnet a contragreutății roletei simple

Se folosește pentru a opri pendularea greutății în cazul geamurilor oscilobatante sau a ușilor. În partea de jos a roletei se montează un magnet care în combinație cu contragreutatea metalică fixează roleta în poziția închisă. Excepție fac roletele DAY & NIGHT unde bagheta de jos este doar din aluminiu, care nu se poate magnetiza.



Preț 10 ron / roletă

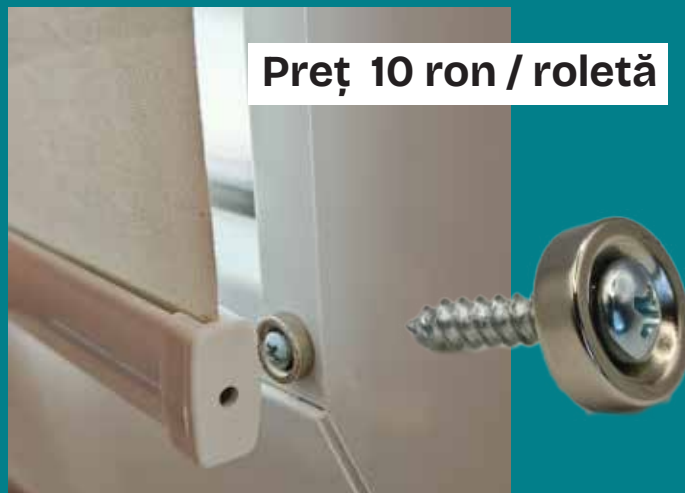

## Ghidaj "C" pentru Roleta Simplă și Roletă Simplă Day&Night

Împiedică pendularea roletei în cazul ușilor sau geamurilor oscilobatante. Contragreutatea și materialul, rulează în sus și în jos în interiorul ghidajului. Culorile disponibile sunt ALB, MARO, ANTRACIT, STEJAR, NUC, WENGE, MAHON

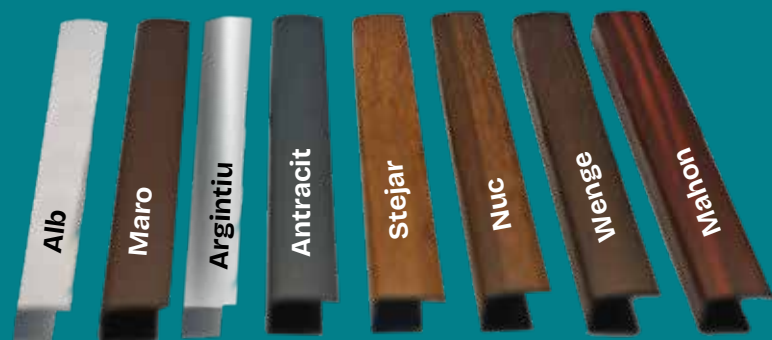

Culori: Alb, Maro  
Preț 15 lei/ml

Culori: Stejar, Nuc, Mahon, Wenge, Antracit.  
Preț 22 lei/ml

## Cleme "S" de prindere pentru Roleta Simplă (ax 17mm)

Sunt aplicabile dacă roleta se montează pe geamul cu deschidere normală sau oscilobatantă și nu se dorește găurirea. Montarea se face prin agățare doar de geamul care se deschide. Culorile disponibile sunt ALB, ANTRACIT și MARO.

DAY&NIGHT

ROLETĂ SIMPLĂ



Preț 10 lei / roletă

## Greutate lanț pentru rolete textile

Este un element de decor pentru a da un plus de eleganță roletelor. Culorile disponibile sunt ALB, MARO, ANTRACIT ȘI RAL8003.



Preț 5 lei/ buc

## Fixare cu ghidaj pe sfori a contragreutății Roletei Simple

Oprește pendularea contragreutății pentru cazul în care Roleta Simplă sau Day & Night se montează pe ușa sau geamul oscilobatant. În această variantă de fixare contragreutatea este ținută aproape de termopan și se ghidează pe niște sfori fixate în stânga și în dreapta asigurând fixarea contragreutății roletei în orice poziție. Culorile disponibile sunt ALB, ANTRACIT și MARO



Preț 18 lei / roletă

## Motor roletă simplă, cu casetă DAY & NIGHT și PREMIUM cu lanț

Motorul este un accesoriu care conferă plus valoare tuturor tipurilor de rolete, fiind un beneficiu major pentru clienții care îl aleg. Motorul este alimentat prin încărcător.



Motor roleta ax 17 / ax 32 mm

Preț motor  
500 lei

### Telecomenzi și încărcătoare rolete cu motor

-Telecomenzile sunt disponibile în 2 variante: cu 1 canal și cu 15 canale în funcție de necesitatea clientului.

-Încărcătoarele sunt pentru motor cu ax de 17mm și motor cu ax de 32mm.

-Timpul de lucru continuu pentru motor cu ax de 17 și motor cu ax de 32 este de 4 minute.

-120 de cicluri pe o singură încărcare pentru motor cu ax de 17

-250 de cicluri pe o singură încărcare pentru motor cu ax de 32



Telecomandă 1 canal - 110 lei

Telecomandă 15 canal - 140 lei

Încărcător motor

ax 17mm/32mm - 105 lei

# Schițe componente rolete

## ROLETĂ DAY&NIGHT

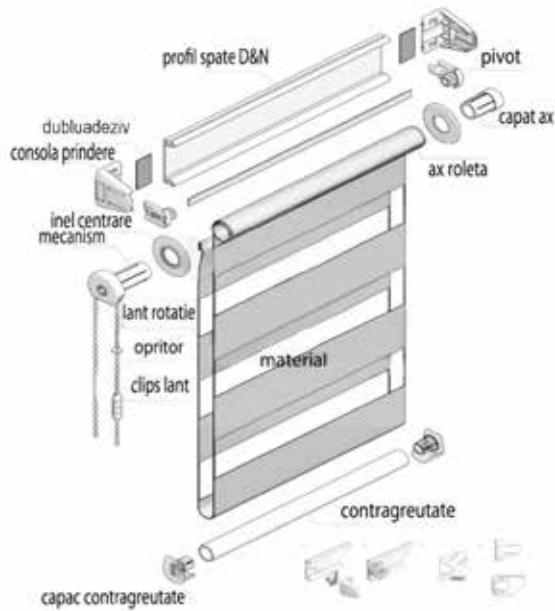

## ROLETĂ DAY&NIGHT CU CASETĂ

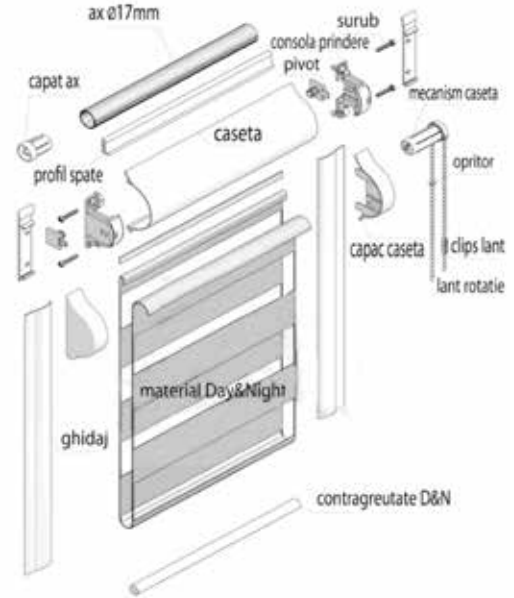

## ROLETĂ SIMPLĂ

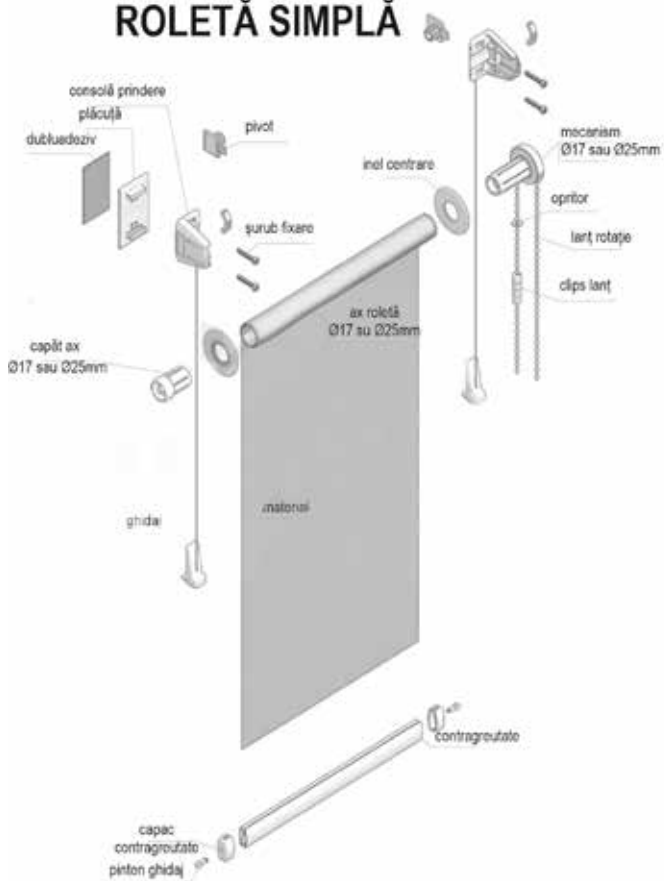

## ROLETĂ CU CASETĂ

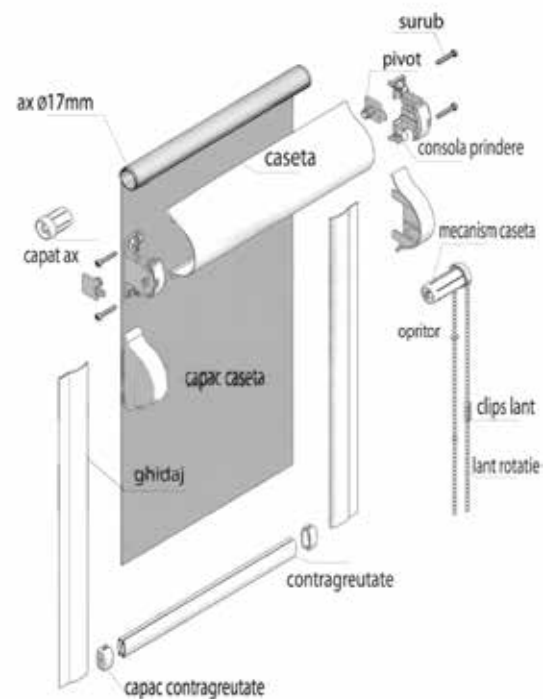

## Măsurarea corectă a roletei simple

Pentru realizarea corectă a unei rolete simple, este esențial ca măsurătorile să fie efectuate precis și să se transmită dimensiunile pânzei – nu ale ferestrei. Se recomandă ca pânza să acopere complet suprafața vitrată, inclusiv bagheta geamului termopan (vezi schița/poza alăturată). În procesul de fabricație, lungimea totală a roletei va fi mai mare decât lățimea pânzei, întrucât trebuie luată în calcul dimensiunea sistemelor de prindere:

- +3,5 cm pentru rolete cu ax mic (17 mm)
- +4,0 cm pentru rolete cu ax mare (25 mm / 32 mm)

Măsurătorile se efectuează identic pentru toate tipurile de materiale: semitransparente, opace (blackout) sau Day & Night (zebra).

Pentru roletele simple, în aplicația de comandă se recomandă completarea Cotelor de Pânză, conform indicațiilor din schița tehnică.

## Măsurarea cotelor finale

Această metodă se aplică mai rar și este utilizată în special în situațiile în care roleta trebuie să se încadreze perfect într-un spațiu limitat – de exemplu, în cazul montajului pe tavan sau pe perete, unde spațiul este restricționat.

În acest caz, se vor furniza dimensiunile finale ale roletei, care includ și mecanismul de prindere. Trebuie reținut că lățimea efectivă a pânzei va fi mai mică cu 35 mm până la 50 mm față de cota totală a roletei.

În aplicația de comenzi, pentru acest tip de montaj se vor completa Cotele Finale.

## Montajul roletei simple

Montarea unei rolete simple este rapidă și ușoară, dacă se respectă câțiva pași simpli:

Desfășurați materialul de pe ax și poziționați roleta în dreptul ferestrei, cu tot cu sistemele de prindere atașate.

Marcați locurile de fixare pentru consolele de susținere, asigurându-vă că roleta este centrată corect.

Montați consolele pe fereastră (sau pe zid/tavan, în funcție de necesitate).

Introduceți roleta în console și fixați-o ferm.

Atașați accesoriile și elementele de siguranță, inclusiv opritorii și capacele de protecție, dacă sunt prevăzute (vezi instrucțiunile detaliate mai jos).

# Măsurarea și montajul roletei simple

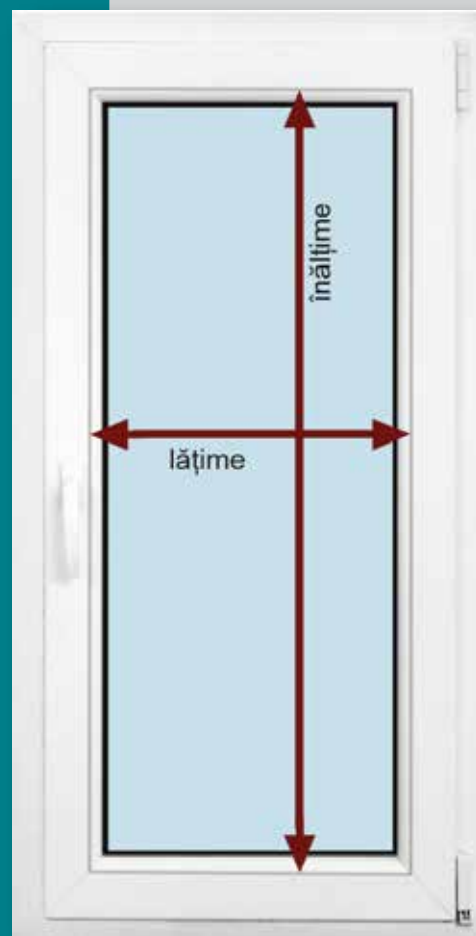

## ATENȚIE

Pe lanțul de rotație al roletei trebuie montați opritorii:

- unul pe sensul de urcare a roletei;
- celălalt pe sensul de coborâre a roletei.

În cazul montajului necorespunzător al opritorilor, la coborârea roletei axul poate rămâne neacoperit de materialul textil și există riscul ca pânza roletei să se dezlipească.

# Măsurarea și montarea roletei cu casetă și ghidaj

## Măsurarea roletei cu casetă și ghidaj

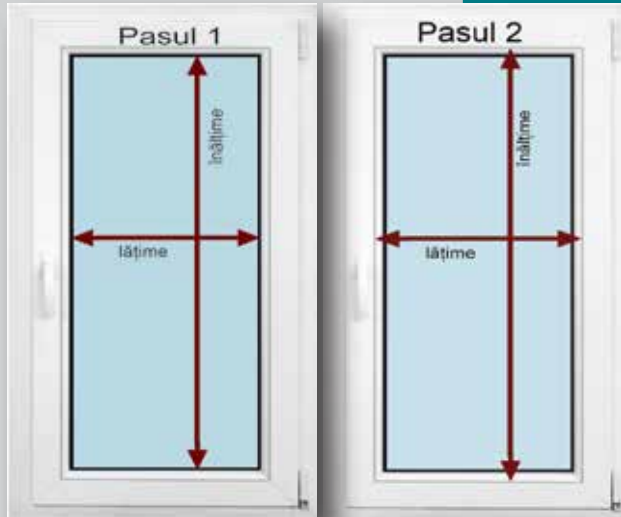

Pentru realizarea corectă a roletei, este recomandat să se efectueze două măsurători distincte:

1. Prima măsurătoare se face la nivelul sticlei ferestrei termopan. Aceste dimensiuni reprezintă cotele pentru materialul textil (vezi Pasul 1 din imagine).
2. A doua măsurătoare include întreaga suprafață a geamului, împreună cu baghetele laterale. Acestea sunt cotele finale, utilizate pentru stabilirea dimensiunilor casetei și a ghidajelor (vezi Pasul 2 din imagine).

Aceeași metodă de măsurare se aplică indiferent de tipul de material ales: semitransparent, opac sau tip day&night.

## Montarea roletei cu casetă și ghidaj

Pentru o instalare corectă și fără dificultăți, este important ca roleta să fie măsurată precis, conform instrucțiunilor. O roletă bine dimensionată se va monta ușor și va funcționa optim.

Montajul se realizează astfel:

### Pregătirea pentru fixare

Roleta cu casetă se montează pe bagheta geamului termopan – adică pe profilul care susține sticla.

Se înlătură capacele laterale de mascare, apoi se desfășoară aproximativ 30 cm de material textil din interiorul casetei. Aceasta permite poziționarea corectă a roletei pe fereastră.

### Alinierea casetei

Caseta se centrează vizual în funcție de baghetele verticale ale sticlei termopan. Este important ca roleta să fie perfect aliniată pentru o funcționare corectă și un aspect estetic plăcut.

### Fixarea casetei

După aliniere, caseta se prinde cu șuruburi pe lateralele sale, direct de bagheta ferestrei. Apoi, se montează la loc capacele de mascare, pentru a acoperi punctele de prindere și a oferi un finisaj curat.

### Montarea ghidajelor laterale

Ghidajele se aplică de-a lungul baghetelor verticale ale sticlei, folosind banda dublu adezivă preaplicată. Este esențial ca suprafețele să fie curățate și degresate înainte, pentru o aderență sigură și durabilă.

### Adăugarea elementelor de siguranță

La final, se montează sistemul de siguranță pentru lanțul de acționare, conform instrucțiunilor. Acesta este obligatoriu, mai ales în spații frecventate de copii, pentru a preveni orice risc de accidentare.

Această metodă este valabilă pentru toate tipurile de material: semitransparent, opac, blackout sau day&night, asigurând un montaj stabil, funcțional și estetic.



## Măsurarea și montarea roletei cu casetă și ghidaj, material Day&Night

Montajul roletei cu casetă, în varianta cu material Day & Night, urmează în mare parte aceeași procedură ca în cazul modelelor cu material semitransparent sau opac. Diferența esențială constă în etapa de reglare a poziției materialului textil, astfel încât benzile de lumină și umbră să fie corect aliniate în poziția "închis".

Pentru un rezultat estetic și funcțional corect, este important ca, la finalul montajului, materialul să se afle în poziția de suprapunere completă a benzilor opace (poziția închis). Dacă această aliniere nu este corectă imediat după montaj, se va proceda la ajustare după cum urmează:



Surplus material

### Dezlipirea materialului

Se dezlipește cu atenție materialul textil de pe spatele casetei, acolo unde este prins prin bandă dublu adezivă. Această etapă se face cu grijă, pentru a nu deteriora materialul sau caseta.

### Alinierea benzilor

Se rulează manual pânza până când benzile opace se aliniază perfect în poziția „închis” (suprapunere totală). Este esențial ca această poziție să fie setată corect, pentru a permite funcționarea alternantă a efectului "zi-noapte".

### Îndepărtarea surplusului

După ce materialul este poziționat corect, orice exces de material care depășește marginea casetei se taie cu grijă, pentru a nu crea denivelări sau blocaje în funcționare.

### Reaplicarea materialului

Se aplică o nouă bandă dublu adezivă pe partea interioară a casetei (dacă este necesar) și se relipește materialul, fixându-l în poziția corectă.

### Fixarea finală

La final, se strâng șuruburile laterale ale casetei (stânga și dreapta) pentru a asigura închiderea completă și stabilă a ansamblului.

Această etapă de reglaj este specifică exclusiv materialului Day & Night, deoarece funcționalitatea sa depinde de alinierea perfectă a benzilor opace și transparente. Dacă montajul este realizat corect, roleta va permite un control eficient al luminii și va asigura un aspect elegant și uniform.



Tăiere surplus



## ATENȚIE!

Pe lanțul de rotație al roletei trebuie montați opritorii:

- unul pe sensul de urcare a roletei;
- celălalt pe sensul de coborâre a roletei.

În cazul montajului necorespunzător al opritorilor, la coborârea roletei axul poate rămâne neacoperit de materialul textil și există riscul ca pânza roletei să se dezlipească.

## Măsurarea și montajul roletei cu caseta premium

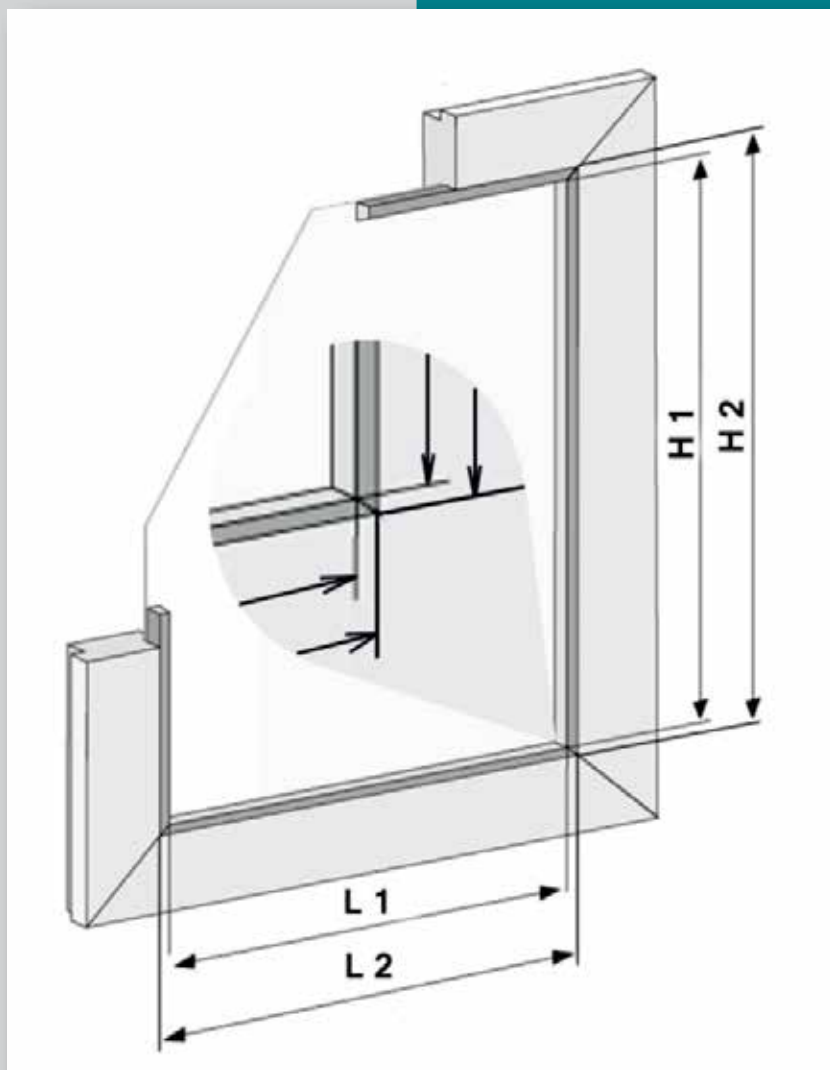

Stabilirea corectă a dimensiunilor pentru rolete cu casetă premium

Dimensiunile transmise în producție sunt dimensiunile pânzei textile și se determină în funcție de modul de montaj al ghidajelor laterale. Iată cum se face corect măsurarea:

### 1. Ghidaje montate pe bagheta geamului termopan

Dacă ghidajele se montează direct pe bagheta interioară a ferestrei, se măsoară lățimea și înălțimea între baghete, exact ca în cazul roletelor cu casetă standard. Vezi schița L1 și H1 (dimensiuni utile ale pânzei).

### 2. Ghidaje montate pe profilul ferestrei (tocul termopanului)

În situațiile în care baghetele au o formă semirotundă sau profilată și nu permit aplicarea ghidajelor cu bandă adezivă, acestea se vor monta direct pe rama ferestrei (profilul termopanului).

În acest caz, se măsoară dimensiunea cu tot cu baghete. Vezi schița L2 și H2.

Lățimea totală cu ghidaje: se adaugă +50 mm față de lățimea pânzei.

Lățimea totală a casetei: se adaugă +55 mm față de lățimea pânzei.

### Montajul

Montajul roletei se realizează identic cu montajul modelului cu casetă Standard, indiferent de tipul de material (semitransparent, opac sau day&night).

## Montajul roletei VELUX – Instrucțiuni detaliate

Montarea corectă a roletei VELUX este esențială pentru o funcționare optimă și o estetică impecabilă. Urmați cu atenție pașii de mai jos pentru a asambla și fixa roleta în mod corespunzător pe fereastra de mansardă.

### 1. Montarea ghidajelor laterale

În prima etapă, se poziționează ghidajele laterale ale roletei pe marginile interioare ale ferestrei. Aceste ghidaje vor ghida atât contragreutatea cât și caseta ruloului.

Se prind ghidajele în partea inferioară cu câte un singur șurub fiecare, utilizând canalul de ghidare interior, conform ilustrației din figura 1.

Atenție: Nu introduceți șurubul prin fața ghidajului! Acesta trebuie montat doar în canalul interior, pentru a nu deteriora componenta vizuală și funcțională.

Nu strângeți complet șuruburile în această etapă. Este necesar să rămână puțin spațiu de joc pentru ca partea superioară a casetei și contragreutatea să poată fi aliniate și fixate corect în pașii următori.

### 2. Montarea contragreutății și a casetei

După fixarea provizorie a ghidajelor, urmează introducerea componentelor funcționale ale roletei:

Introduceți contragreutatea (bara de acționare) de sus în jos în ghidaje, astfel încât opritorii laterali din capetele acesteia să pătrundă pe canalul de ghidare. Acești opritori sunt proiectați să culiseze lin și să permită blocarea roletei în pozițiile dorite.

Apoi, se introduce și caseta roletei, tot de sus, poziționând-o cu grijă în partea superioară a ghidajelor. Caseta trebuie să se așeze ferm și precis, fără a fi nevoie de șuruburi suplimentare pentru fixare (vezi figura 2).

Notă importantă: Caseta nu se prinde cu șuruburi – aceasta este proiectată să se fixeze automat în poziție prin intermediul sistemului de prindere pe ghidaje.

3. Fixarea finală a ghidajelor. După ce atât contragreutatea, cât și caseta au fost introduse și sunt corect poziționate:

Se strâng complet șuruburile de jos ale ghidajelor, care fuseseră lăsate parțial înfiletate la început.

Se montează apoi și șuruburile de sus, pentru a asigura stabilitatea completă a ghidajelor pe toată lungimea lor.

4. Aplicarea măștilor decorative. Pentru un aspect finisat și estetic:

Se montează mascuțele laterale (acoperitoarele din plastic) care închid spațiul vizibil dintre caseta superioară și ghidajele verticale, conform figura 3.

Aceste măști oferă nu doar un aspect elegant și uniform, dar contribuie și la protejarea mecanismului intern împotriva prafului sau impurităților.

Acești pași permit un montaj sigur, rapid și profesional al roletei VELUX, asigurând o funcționare silențioasă și o estetică armonioasă, perfect integrată în designul ferestrelor de mansardă. Dacă aveți dubii în privința vreunui pas, consultați manualul tehnic al modelului specific sau apelați la un instalator autorizat.

## Măsurarea și montajul roletei velux



# Jaluzele Plisate



Jaluzelele plisate sunt realizate dintr-un material textil elegant, cu pliuri fine, asemenea unui evantai, care îți permit să controlezi cu precizie lumina și intimitatea din orice încăpere. Sunt o alternativă modernă și rafinată la perdelele clasice, potrivite pentru ferestre de forme și dimensiuni variate.

Unul dintre avantajele lor majore este flexibilitatea: pot fi reglate atât de sus în jos, cât și de jos în sus, astfel încât să obții exact nivelul de lumină de care ai nevoie.

Gama este vastă — de la materiale translucide, care filtrează delicat lumina, până la variante opace sau cu proprietăți de izolare termică, ideale pentru confort și eficiență energetică.

O soluție estetică, practică și adaptabilă pentru orice tip de spațiu.

## Caracteristici principale

- Reglare flexibilă: Permite ajustarea fină a luminii prin poziționarea materialului exact unde ai nevoie, pe orice punct al ferestrei, datorită mecanismului practic de auto-blocare.
- Compatibilitate extinsă: Se potrivesc unei game variate de ferestre, inclusiv celor cu forme atipice (trapez, triunghi, rotunde) sau celor de mansardă tip Velux.
- Varietate de materiale: Disponibile într-o paletă largă de țesături — de la cele translucide, care filtrează delicat lumina, până la materiale opace sau cu funcții speciale de protecție și izolare.
- Montaj simplu: Există și variante non-invazive, ce se fixează direct pe rama ferestrei fără găurire — o soluție ideală pentru cei care vor un montaj rapid, curat și fără modificări.
- Aspect elegant: Designul rafinat le permite să se integreze ușor în orice stil de amenajare, aducând un plus de estetică și funcționalitate.

## Beneficiile Jaluzelelor Plisate

Jaluzelele plisate vin cu o serie de avantaje care le transformă într-una dintre cele mai populare soluții de umbrire:

- Control precis al luminii: Cel mai mare atu al acestor jaluzele este versatilitatea lor. Pot fi acționate de jos în sus, de sus în jos sau în ambele direcții (sistem top-down/bottom-up). Astfel, poți bloca lumina puternică din partea inferioară a ferestrei, permițând în același timp luminii naturale să pătrundă prin partea superioară — sau invers. Rezultatul? Luminozitate adaptată perfect și intimitate deplină, exact după preferințele tale.
- Design estetic și elegant: Cu structura lor pliată și profilele subțiri din aluminiu, jaluzelele plisate aduc un aspect modern, minimalist și discret. Se integrează natural în orice decor, de la interioare clasice până la cele ultra-moderne, fără a încălca vizual spațiul.
- Versatilitate pentru ferestre speciale: Spre deosebire de multe alte sisteme de umbrire, jaluzelele plisate sunt ideale pentru ferestre cu forme atipice — triunghiulare, trapezoidale, circulare — sau pentru ferestrele de mansardă. Pot fi realizate pe comandă pentru o potrivire perfectă, chiar și în cele mai dificile configurații.
- Protecție împotriva razelor UV: Țesăturile utilizate filtrează eficient razele ultraviolete, contribuind la protejerea mobilierului, pardoselii și obiectelor de decor împotriva decolorării cauzate de expunerea la soare.
- Instalare ușoară (chiar și non-invazivă): Multe modele se montează rapid, fără găurirea ramei ferestrei, folosind cleme sau sisteme adezive. Este o soluție excelentă pentru chiriași sau pentru cei care doresc să păstreze tâmplăria intactă.
- Durabilitate și întreținere simplă: Materialele de calitate sunt rezistente la decolorare, la deformare și la uzură. Curățarea este facilă — de regulă, o cârpă umedă sau o aspirare ușoară sunt suficiente pentru a le menține în stare impecabilă.
- Gamă variată de materiale și culori: De la țesături transparente și semitransparente, care filtrează delicat lumina, până la variante opace (blackout), paleta extinsă de culori și texturi permite personalizarea completă a jaluzelelor, în funcție de stilul și nevoile fiecărui spațiu.

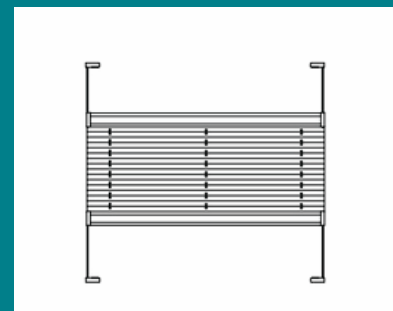

# Jaluzele Plisate



NR. CRT	DENUMIRE MATERIAL	COD MATERIAL	*PREȚ LEI/MP	
			Alb Maro	Argintiu Antracit
1	JALUZELE PLISATE TUISS black out	1101	300	315
2	JALUZELE PLISATE TUISS black out	1102	300	
3	JALUZELE PLISATE TUISS black out	1103	300	315
4	JALUZELE PLISATE TUISS black out	1104	300	
5	JALUZELE PLISATE TUISS black out	1105	300	315
6	JALUZELE PLISATE TUISS black out	1106	300	315
7	JALUZELE PLISATE ORVI semi-transparent	1301	220	230
8	JALUZELE PLISATE ORVI semi-transparent	1302	220	
9	JALUZELE PLISATE ORVI semi-transparent	1303	220	230
10	JALUZELE PLISATE ORVI semi-transparent	1304	220	230
11	JALUZELE PLISATE ORVI semi-transparent	1305	220	230
12	JALUZELE PLISATE ORVI semi-transparent	1306	220	230

## OBSERVATII

\*Suprafata minimă facturabilă este 0,70ml;

\*Termenul de execuție și livrare este de 5-7 zile lucrătoare după confirmarea comenzii.

Culoare componente: Alb, Maro, Argintiu, Antracit

RAL8014

RAL1015

RAL9006

RAL9005

1

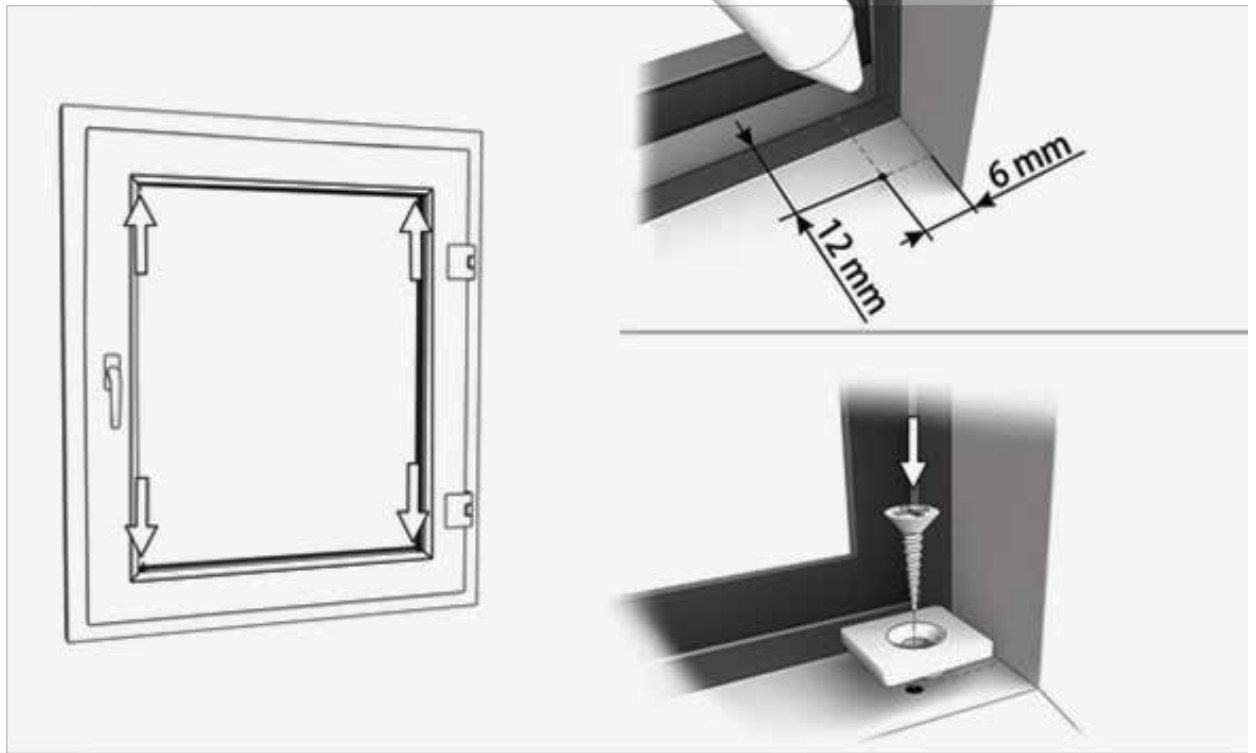

2

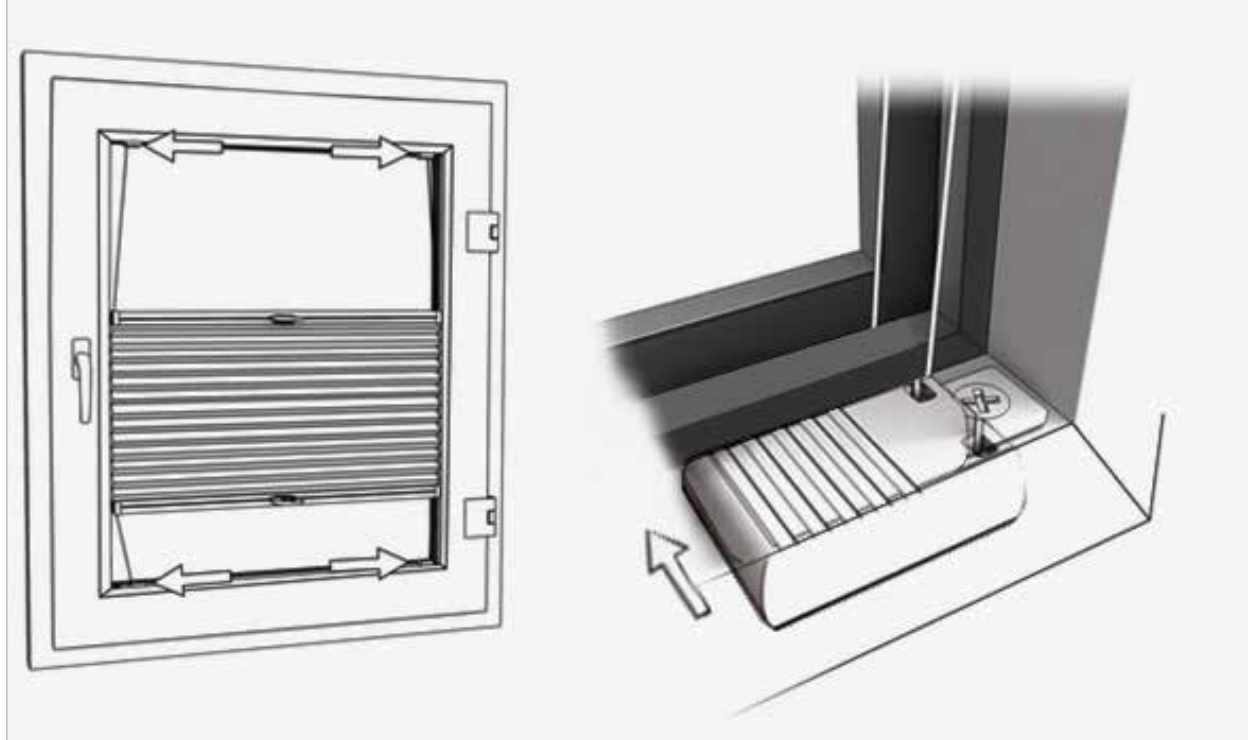

## Montare între glafurile ferestrei

### Instrucțiuni de măsurare a jaluzelelor plisate

O funcționare corectă, durabilă și fără probleme a jaluzelelor plisate nu depinde doar de calitatea produsului, ci și de măsurarea și montajul realizate cu precizie. Pentru ca jaluzelele să se potrivească perfect pe fereastră, este esențial ca dimensiunile să fie luate cu atenție, din punctele corecte.

Respectarea schițelor și a indicațiilor tehnice de mai jos este obligatorie pentru obținerea unui rezultat optim. Măsurătorile exacte asigură o montare ușoară, o funcționare lină și un aspect estetic impecabil.

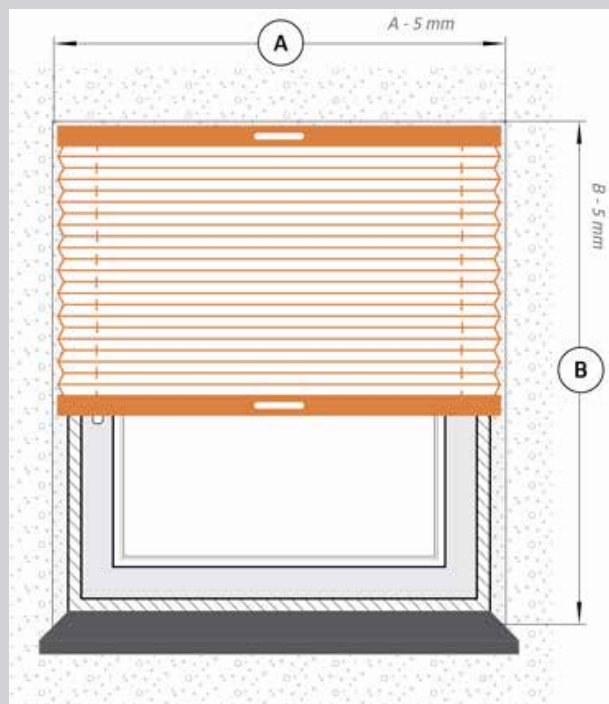

## Instrucțiuni de măsurare a jaluzelelor plisate

O funcționare corectă, durabilă și fără probleme a jaluzelelor plisate nu depinde doar de calitatea produsului, ci și de măsurarea și montajul realizate cu precizie. Pentru ca jaluzelele să se potrivească perfect pe fereastră, este esențial ca dimensiunile să fie luate cu atenție, din punctele corecte.

Respectarea schițelor și a indicațiilor tehnice de mai jos este obligatorie pentru obținerea unui rezultat optim. Măsurătorile exacte asigură o montare ușoară, o funcționare lină și un aspect estetic impecabil.

## Instalare jaluzele plisate pe ferestrele de acoperiș

Fereastră de acoperiș – vedere de sus

Fereastră de acoperiș – vedere laterală

A – Lățime: reprezintă distanța de la o margine la cealaltă a sticlei.

B – Înălțime: reprezintă înălțimea totală a sticlei, măsurată de la margine la margine.

I – Rama ferestrei / Sticlă

### Instrucțiuni suplimentare

Doar modelele de jaluzele plisate special concepute pentru ferestre de acoperiș sunt compatibile cu acest tip de structură. Acestea sunt proiectate pentru a funcționa corect în poziții înclinate și pentru a rămâne tensionate.

Toate dimensiunile trebuie măsurate și furnizate în milimetri pentru a asigura o execuție exactă și o potrivire corespunzătoare.

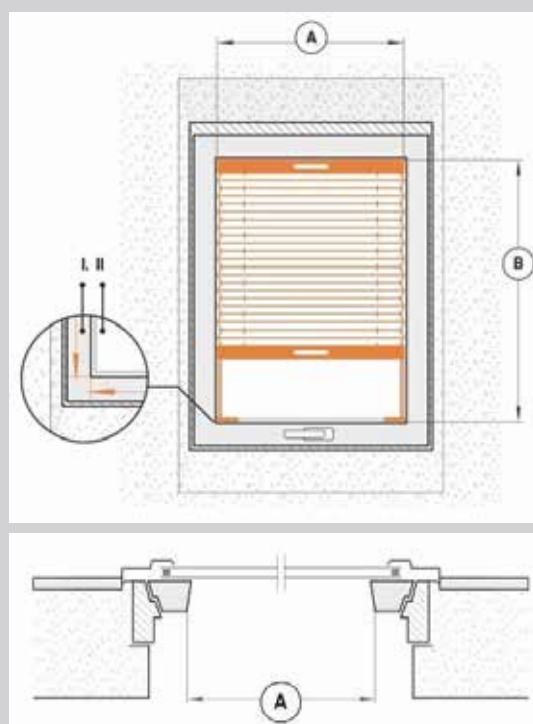

## Instrucțiuni de măsurare a jaluzelelor plisate

O funcționare corectă, durabilă și fără probleme a jaluzelelor plisate nu depinde doar de calitatea produsului, ci și de măsurarea și montajul realizate cu precizie. Pentru ca jaluzelele să se potrivească perfect pe fereastră, este esențial ca dimensiunile să fie luate cu atenție, din punctele corecte.

Respectarea schițelor și a indicațiilor tehnice de mai jos este obligatorie pentru obținerea unui rezultat optim. Măsurătorile exacte asigură o montare ușoară, o funcționare lină și un aspect estetic impecabil.

### Montare între baghetele geamului termopan

A – Lățime: reprezintă lățimea zonei vizibile a sticlei.  
B – Înălțime: reprezintă înălțimea zonei vizibile a sticlei.  
I – Rama ferestrei  
II – Bagheta geamului termopan  
III – Sticlă

Instrucțiuni importante de măsurare

Jaluzelele plisate sunt concepute să funcționeze în zona sticlei, între baghetele geamului termopan.

Pentru a obține dimensiunile corecte:

Măsurați strict suprafața vizibilă a sticlei, fără a include garniturile sau baghetele.

Măsurați doar sticla (A și B), fără garniturile laterale, deoarece acestea pot influența funcționarea și montajul sistemului.

Respectarea acestor măsurători asigură o funcționare corectă, lină și fără blocaje a jaluzelelor plisate.

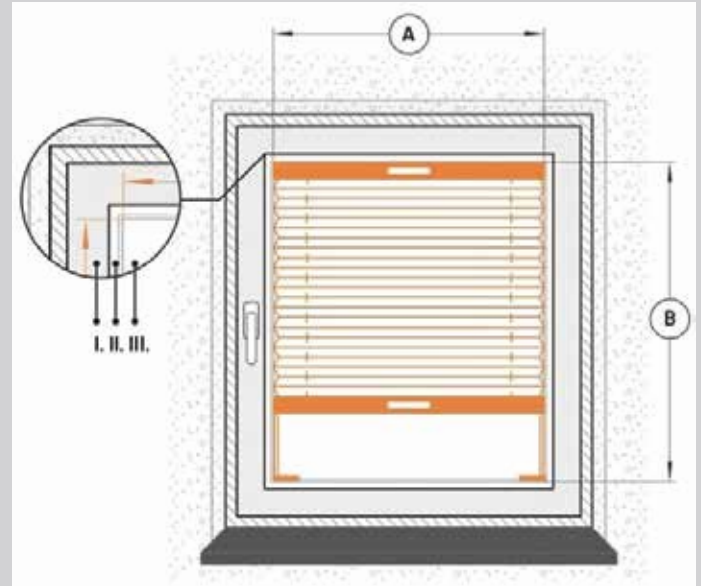

### Montare non-invazivă pe tâmplăria ferestrei

A – Lățime: reprezintă lățimea totală a sticlei împreună cu rama ferestrei.  
B – Înălțime: reprezintă înălțimea întregii cercevele a ferestrei.  
I – Rama ferestrei  
II – Bagheta geamului termopan  
III – Sticlă

Instrucțiune importantă

La efectuarea măsurătorilor, verificați cu atenție ca jaluzeaua plisată să nu intre în contact cu mânerul ferestrei. Este esențial să lăsați suficient spațiu pentru ca fereastra să se poată deschide și închide fără restricții.

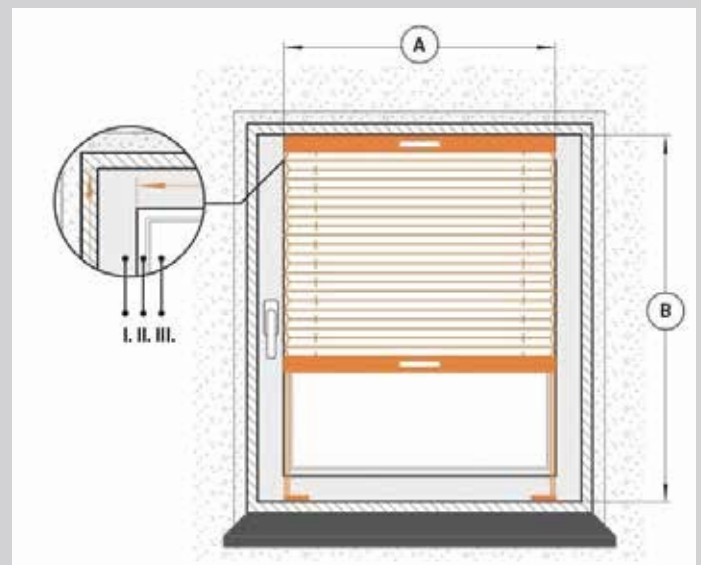

# Rolete Carnival



**Roletele CARNIVAL** sunt concepute special pentru cei care își doresc un produs inovator, modern și perfect adaptabil oricărui stil de amenajare interioară.

Datorită designului unic, materialul este dispus în falduri orizontale care, în poziția „deschis”, se pliază, lăsând loc benzilor transparente prin care lumina pătrunde delicat în încăpere. În modul „închis”, faldurile se aliniază perfect, blocând vizibilitatea și filtrând lumina pentru un plus de intimitate și confort.



**Roletele CARNIVAL** impresionează prin aspectul elegant și posibilitatea de a fi realizate la dimensiuni generoase, fiind alegerea ideală pentru acoperirea ferestrelor sau a golurilor de mari dimensiuni.

Aceste rolete se măsoară și se comandă exclusiv pe baza dimensiunii pânzei, iar lățimea totală a sistemului va fi cu 35 mm mai mare decât cea a materialului textil. Măsurătorile și montajul se realizează similar cu cele ale roletelor clasice, iar instalarea se poate face cu ușurință pe tâmplărie, perete sau tavan, în funcție de preferințe și de specificul spațiului.

# Rolete Carnival



NR. CRT	DENUMIRE MATERIAL	COD MATERIAL	*PREȚ LEI/MP
1	CARNIVAL	PS502	276
2	CARNIVAL	PS506	276
3	CARNIVAL	PS508	276
4	CARNIVAL	PS509	276
5	CARNIVAL	PS512	276

\*Prețurile includ TVA

## OBSERVAȚII

- Suprafața minimă facturabilă: 0,7 mp/buc;
- Lățimea maximă de execuție este de 2500 mm și înălțimea 2800mm;
- Termenul de execuție și livrare este între 3-5 zile

# Cum se măsoară corect roletele Carnival



## Trebuie să știi întâi unde o vei monta:

- Pe rama ferestrei,
- Pe perete, Sau pe tavan.

### A. Măsurătoare pe RAMA FERESTREI

(cea mai folosită variantă pentru ferestre termopan)

Lățime

Măsori lățimea sticlei (DOAR geamul, fără ramă).

Adaugi +2–3 cm în total pentru o acoperire perfectă, fără fâșii de lumină pe margini.

Exemplu:

• Sticla = 53 cm    Roletă recomandată = 55–56 cm

Înălțime

Măsori înălțimea cercevelei mobile, de sus până jos (rama ferestrei).

### B. Măsurătoare pe PERETE

(pentru acoperirea completă a ferestrei și eliminarea totală a luminii laterale)

Lățime

Măsori lățimea totală a ferestrei: toc + sticlă.

Adaugi +10–15 cm (5–7 cm pe fiecare parte) pentru o acoperire completă.

Înălțime

Măsori de la punctul unde vrei să fie montată roleta (în general, puțin deasupra tocului).

Cobori până la nivelul dorit — de obicei până sub pervaz.

### C. Măsurătoare pe TAVAN

Se realizează identic ca la montajul pe perete, însă punctul de plecare este tavanul. Această soluție este ideală pentru ferestre înalte, uși glisante sau atunci când nu ai spațiu pe toc/perete.

### A. Montaj pe RAMA FERESTREI

1.        semnează locul consolelor de agățare pe partea superioară a ramei.
2.        Verifici cu nivela să fie perfect drept apoi prinzi consolele cu șuruburi
3.        Poziționează roleta în suportul lor până face click.
4.        Montezi opritori pe lăntișor

### B. Montaj pe perete sau tavan.

1.        Măsori și marchezi cu creionul locurile pentru console.
2.        Verifici cu nivela să fie perfect drept.
3.        Dai găuri cu bormașina.
4.        Introduci diblurile, apoi prinzi consolele cu șuruburi.
5.        Așezi roleta în suport până se fixează.
6.        Montezi opritori pe lăntișor

# Jaluzele IDILIA

**Jaluzelele IDILIA** sunt cea mai recentă inovație în materie de sisteme de umbrire, reunind funcționalitatea jaluzelor verticale clasice cu finețea și eleganța perdelelor.

Acestea adaugă un plus de rafinament oricărei încăperi, oferind un control versatil al luminii. În poziția „deschis”, creează impresia unei perdele diafane, iar în poziția „închis”, funcționează precum jaluzele verticale, asigurând intimitate și protecție solară, în funcție de nevoi.

Nevoia de soluții inovatoare care să îmbine într-un singur produs eleganța și naturalețea sistemelor de umbrire interioară – modernul și clasicul deopotrivă – a condus la crearea unui concept nou: o reinterpretare estetică a jaluzelor verticale, care păstrează funcția lor principală de protecție solară și decorare a spațiilor.

Datorită texturii sofisticate a materialelor și gamei variate de culori disponibile, acest produs adaugă un plus de rafinament oricărui interior, completând cu stil designul fiecărei încăperi.



Jaluzelele IDILIA reprezintă o inovație în domeniul sistemelor de umbrire interioară, combinând armonios funcționalitatea jaluzelor verticale clasice cu delicatețea și eleganța perdelelor moderne.

Acest produs de ultimă generație adaugă un aer sofisticat oricărui spațiu, fiind ideal atât pentru interioare rezidențiale, cât și pentru amenajări comerciale. Structura ingenioasă permite reglarea luminii în mod personalizat: în poziția „deschis”, benzile textile transparente creează un efect similar unei perdele vapoase, permițând luminii naturale să pătrundă cu finețe în încăperea. În poziția „închis”, benzile se aliniază perfect, oferind intimitate și un control eficient asupra luminii, asemenea unor jaluzele verticale clasice.

Disponibile într-o gamă variată de culori și texturi, jaluzelele IDILIA sunt ușor de integrat în orice stil de design interior, de la contemporan la clasic. Ele reprezintă o soluție practică și estetică pentru cei care caută echilibrul perfect între utilitate și rafinament.



# Jaluzele IDILIA



NR. CRT	DENUMIRE MATERIAL	COD MATERIAL	*PREȚ LEI/MP
1	IDILIA NATUR	DS101	276
2	IDILIA NATUR	DS102	276
3	IDILIA NATUR	DS103	276
4	IDILIA NATUR	DS104	276
5	IDILIA NATUR	DS105	276
6	IDILIA NATUR	DS106	276
7	IDILIA NATUR	DS107	276
8	IDILIA NATUR	DS108	276
9	IDILIA NATUR	DS109	276
10	IDILIA NATUR	DS110	276
11	IDILIA NATUR	DS91	276
12	IDILIA NATUR	DS92	276
13	IDILIA NATUR	DS93	276

\*Prețurile includ TVA

## GARNIȘA SE POATE VOPSI ÎN URMĂTOARELE CULORI:

MARO (RAL8014), CREM (RAL1015), ARGINTIU (RAL9006), NEGRU (RAL9005), STEJAR FĂRĂ STRIAȚII (RAL8003), MAHON FĂRĂ STRIAȚII (RAL8012)

RAL8014

RAL1015

RAL9006

RAL9005

RAL8003

RAL8012

## OBSERVAȚII

- Înălțimea minimă facturabilă este 1,50m;
- Înălțimea maximă de execuție este de 2800mm;
- Prețul include materialul textil și garnișa (șina) complet echipată;
- Termenul de execuție și livrare este de 5-7 zile lucrătoare după confirmarea comenzii.

Opțional se pot monta:

Console reglabile - 5,5 lei/buc; Consola fixa 4lei/buc, consola reglabila + prelungitor 10/15 cm 7 lei/buc, 10/20 cm 9lei/buc

Sistem dublă acționare garnișă - 40 lei/buc; Garnișă (șina) 127 mm sau 89 mm -60 lei/ml;

# Cum se măsoară corect o jaluzea Idilia



- în nișa ferestrei (între pereți)
- la exteriorul nișei (pe perete / tavan)

**Măsurătorile sunt diferite pentru fiecare variantă.**

## A. Măsurătoare ÎN NIȘĂ (între pereți)

### Lățime

Măsoară lățimea nișei în trei puncte: sus, la mijloc și jos.

Notezi cea mai mică valoare.

Scazi 1 cm, pentru ca jaluzeaua să nu atingă pereții și să culiseze corect.

### Înălțime

Măsoară înălțimea nișei în stânga, centru și dreapta.

Notezi cea mai mică valoare.

Scazi 1–2 cm pentru a evita atingerea pervazului.

## B. Montaj la EXTERIORUL NIȘEI (pe perete sau tavan)

### Recomandări generale

Pentru montajul în tavan, se recomandă o distanță de 8 cm față de perete, punct în care se fac perforațiile.

În balcoane sau încăperi închise cu geam termopan, trebuie verificată poziția mânerului ferestrei — acesta poate ieși mai mult în exterior și influențează distanța corectă de montaj.

Montajul la exteriorul nișei asigură ca jaluzeaua acoperă complet fereastra, eliminând golurile de lumină.

### Lățime

Măsoară lățimea totală a ferestrei (toc + sticlă).

Adaugi 10–20 cm (5–10 cm pe fiecare parte) pentru acoperire optimă.

### Înălțime

Măsoară de la punctul unde vei monta suportul (perete sau tavan) până la nivelul dorit (podea, sub pervaz etc.).

Dacă duci jaluzeaua până la podea:

Scazi 1–2 cm pentru ca lamelele să nu atingă podeaua.

### Important

La jaluzelele Idilia, înălțimea finală include șina + lamelele.

Dimensiunea pe care o comanzi este dimensiunea totală a produsului, nu doar lungimea fâșiilor textile.

Cum se montează o jaluzea Idilia

## A. Montajul șinei (cea mai importantă etapă)

Marchezi cu creionul locurile unde vor fi montate consolele (pe perete sau pe tavan).

Verifici cu nivela ca linia să fie perfect dreaptă.

Realizezi găurile cu bormașina.

Introduci diblurile și fixezi consolele cu șuruburi.

Montezi șina în console și o fixezi (printr-un sistem clip sau cu șurub, în funcție de model).

## B. Agățarea lamelor tip perdea

Introduci fiecare lamă textilă în forma de „S” în clemele din șină.

Verifici ca toate lamelele să culiseze corect.

Folosești mecanismul de rotire pentru a testa orientarea 0° -180°.

## C. Reglaje finale

• Dacă lamelele nu stau perfect aliniat verifici și ajustezi poziția cărucioarelor din șină.

• Dacă șina nu este perfect dreaptă slăbești consolele, o poziționezi cu nivela și o fixezi din nou.

Materiale recomandate pentru fixarea șinei

Alegerea diblurilor și șuruburilor se face în funcție de tipul tavanului:

beton

zidărie

gips-carton

# JALUZELE IDILIA

## MODELE DE DESCHIDERE, TIPURI DE ACTIONĂRI

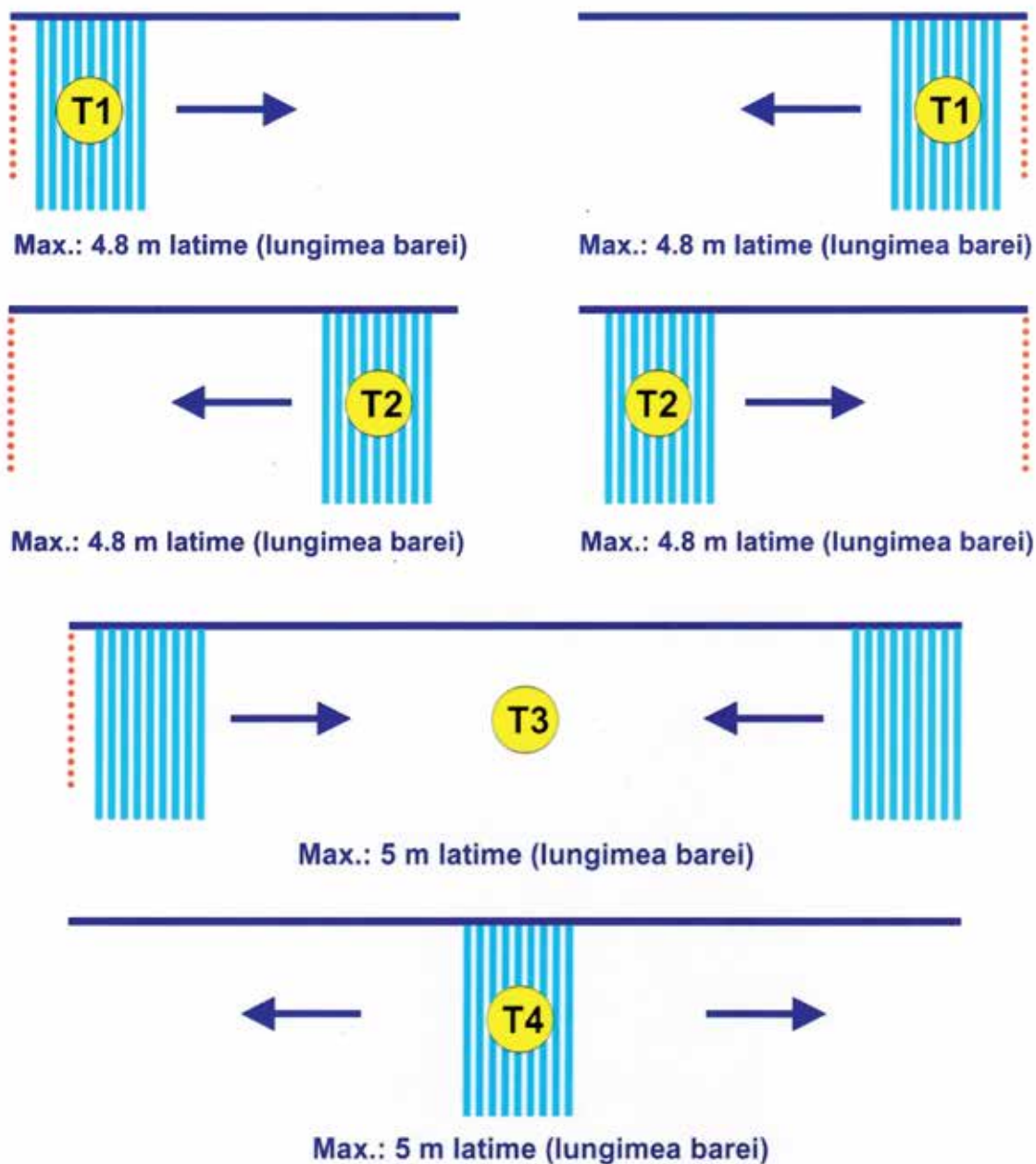

Modelul de deschidere se stabilește în funcție de poziția sforilor ce acționează mecanismele de închidere/deschidere.

- Jaluzele se pot monta cu sforile de acționare în cealaltă parte, însă sensul de închidere/deschidere rămâne același față de sfori.
- Pentru acoperirea spațiilor mai late de 5,8 m se pot face combinații de T1 și T2.
- Dacă două jaluzele T1 urmează să se monteze una în continuarea celeilalte se recomandă ca, după ce s-a indicat tipul jaluzelei (T1), să se încadreze cele două jaluzele cu o acoladă și cu indicativul T8.
- Jaluzele nu se închid/deschid decât cu lamelele perpendiculare pe fereastră.
- Se pot executa și garnișe de jaluzele verticale cu dubla acționare (o singură șina cu două sisteme de acționare), cu un cost suplimentar de 40 lei.

# Jaluzele Tip Perdea

## Ce sunt jaluzelele verticale tip perdea?

Perdelele și jaluzelele au constituit și constituie soluții de umbrire și decoratiuni pentru ferestre la interior, însă dacă ne dorim o alternativă mai modernă, jaluzelele tip perdea reprezintă cea mai inspirată alegere, fiind două produse în unul singur. Sunt un produs nou pe piața din România, care înlocuiește cu succes perdeaua și draperia. Sistemul este din lamele de perdea de 40 cm lățime ce sunt acționate pe un sistem de bară din aluminiu cu prindere în tavan sau pe perete. Acționarea este exact ca la jaluzelele verticale, lamelele având o mișcare de rotație și una de translație. Pe poziția deschis, lumina patrunde în mod plăcut în interiorul camerei în timp ce pe poziția închis, patrunderea luminii este obturată, înlocuind cu succes draperia.

## Ce sunt jaluzelele verticale tip perdea?

Jaluzelele tip perdea sunt soluția ideală pentru spațiile cu design modern, unde se dorește funcționalitate contemporană, dar și păstrarea unor accente subtile de design tradițional. Fie că vă găsiți în ipostaza re-decorării unui spațiu, sau a decorării unui apartament modern, aceste jaluzele perdea pot completa designul spațiului dvs. Iată câteva dintre beneficiile instalării unor astfel de jaluzele draperii:

- Reprezintă tendințele noi din domeniul soluțiilor de umbrire la interior
- Oferă unui spațiu un puternic accent de intimitate și clasic, mulți clienți alegând aceste jaluzele tip perdea moderne pentru locuințe
- Ai posibilitatea ajustării gradului de umbrire în încăpere
- Sunt extrem de utile, preluând valoarea funcțională atât a draperiilor, cât și a perdelelor
- Gama diversificată de culori și imprimeuri.

## Actionarea, instalarea și întreținerea jaluzelelor tip perdea

Jaluzelele tip perdea sunt acționate cu ajutorul unui snur, în vederea culisării materialului, în lungul garnisei. Ele pot fi acționate și prin intermediul unui lantisor, în vederea ajustării intensității luminii prin rotirea materialului textil.

Montarea jaluzelelor verticale tip perdea presupune fixarea garnisei pe tavan sau pe perete, cu ajutorul consolelor. Este o acțiune simplă de fixare a clemelor, de care se va clipșa garnisa.

Legat de întreținerea lor, jaluzelele tip perdea pot fi spălate la nevoie. Materialul textil poate fi desprins de pe carucioarele de susținere și rotire, putând fi spălat în mașina de spălat, la maxim 30 grade C.

### ① ■ Satisface nevoile diferite de intimitate

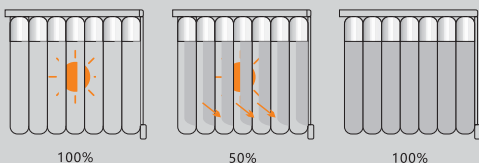

### ③ ■ Ușor de spălat



### ④

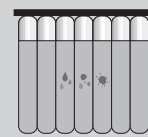

- Rezistent la apă,
- anti-murdărie,
- anti-ulei

### ② ■ Combinații multi-color

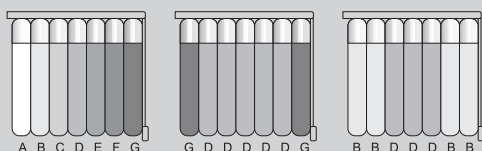

### ⑤ ■ Ușor de înlocuit

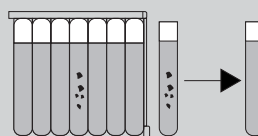

### ⑥

- Poți avea acces facil cu privirea în exterior chiar și când perdeaua este închisă



# Jaluzele Tip Perdea



OBSERVAȚII			127 mm	89 mm
NR. CRT	DENUMIRE MATERIAL	COD MATERIAL	*PREȚ LEI/MP	*PREȚ LEI/MP
1	JALUZELE TIP PERDEA M1001	M1001-1/ M1001-3/ M1001-5/ M1001-7/ M1001-6/	230	280
2	JALUZELE TIP PERDEA SUM 1001	SUM1001-1/ SUM1001- 2/ SUM1001-3	250	310
3	JALUZELE TIP PERDEA M1001 BO	M1001BO-1/ M1001BO- M1001BO-8/ 5/ M1001BO 7/	280	350

Opțional se pot monta:

Console reglabile - 5,5 lei/buc; Consola fixa 4lei/buc, consola reglabila + prelungitor 10/15 cm 7 lei/buc, 10/20 cm 9lei/buc

Sistem dublă acționare garnișă - 40 lei/buc; Garnișă (șina) 127 mm sau 89 mm -60 lei/ml;

Înălțimea minimă facturabilă este de 1,50 ml

Prețul include materialul și garnișa (șina) complet echipată

Termenul de execuție și livrare este de 5 - 7 zile lucrătoare după confirmarea comenzii

GARNIȘA SE POATE VOPSI ÎN URMĂTOARELE CULORI:

MARO (RAL8014), CREM (RAL1015), ARGINTIU (RAL9006), NEGRU (RAL9005), STEJAR FĂRĂ

RAL8014

RAL1015

RAL9006

RAL9005

RAL8003

RAL8012

In varianta standard garnișa este albă

# Cum se măsoară corect o jaluzea tip perdea



- În nișa ferestrei (între pereți)
- La exteriorul nișei (pe perete / tavan)

**Măsurătorile sunt diferite pentru  
fiecare variantă.**

## A. Măsurătoare ÎN NIȘĂ (între pereți)

### Lățime

Măsoară lățimea nișei în trei puncte: sus, mijloc, jos.

Notezi cea mai mică valoare.

Scazi 0,5 cm, pentru ca jaluzeaua să culiseze fără să atingă pereții.

### Înălțime

Măsoară înălțimea nișei în stânga, centru și dreapta.

Notezi cea mai mică valoare.

Scazi 1–2 cm (sau cât consideri necesar), pentru a evita atingerea pervazului.

## B. Măsurătoare la EXTERIORUL NIȘEI (pe perete sau tavan)

### Recomandări speciale

Pentru montajul în tavan, se recomandă o distanță de 8 cm față de perete — acesta este punctul unde se fac perforările.

În balcoane sau încăperi cu geam termopan trebuie verificată poziția mânerului, deoarece poate ieși mai mult în exterior și poate influența distanța de montaj.

### Lățime

Măsoară lățimea totală a ferestrei.

Adaugi 10–20 cm (5–10 cm pe fiecare parte) pentru o acoperire optimă și eliminarea pătrunderii luminii.

### Înălțime

Măsoară de la punctul în care montezi suportul (pe perete sau tavan) până la nivelul dorit (sub pervaz, până la podea etc.).

Dacă jaluzeaua ajunge până la podea:

Scazi 1–2 cm (sau cât dorești), ca lamelele să nu atingă podeaua.

### □ Important

Pentru jaluzelele verticale tip perdea, ține cont că șina + suporturile fac parte din înălțimea finală.

La comandă, dimensiunea „înălțime” înseamnă: șină + lamele.

Cum se montează o jaluzea verticală tip perdea

## A. Montajul șinei (pasul esențial)

Marchezi cu creionul locurile unde vor fi montate consolele pe perete sau clipsurile în tavan.

Verifici cu nivela ca linia să fie perfect dreaptă.

Realizezi găurile cu bormașina.

Introduci diblurile și fixezi consolele/clipsurile cu șuruburi.

Așezi șina în console și o fixezi (sistem clip sau șurub, în funcție de model) sau o prinzi direct în clipsurile montate în tavan.

## B. Agățarea lamelor textile

Clipsezi fiecare lamă în ușașurile/umerasele aferente.

Fixezi lamelele în clemele din șină, una câte una.

Verifici ca toate lamelele să culiseze lin.

Testezi mecanismul de rotire la 0° – 180° pentru a confirma orientarea corectă.

## C. Reglaje finale

• Dacă lamelele nu sunt perfect aliniat verifici poziția cărucioarelor din șină.

• Dacă șina nu este dreaptă slăbești suporturile și o ajustezi cu nivela.

## Recomandări materiale de fixare

Alege diblurile și șuruburile în funcție de tipul tavanului:

beton

zidărie

gips-carton

# JALUZELE TIP PERDEA

## MODELE DE DESCHIDERE, TIPURI DE ACTIONARE

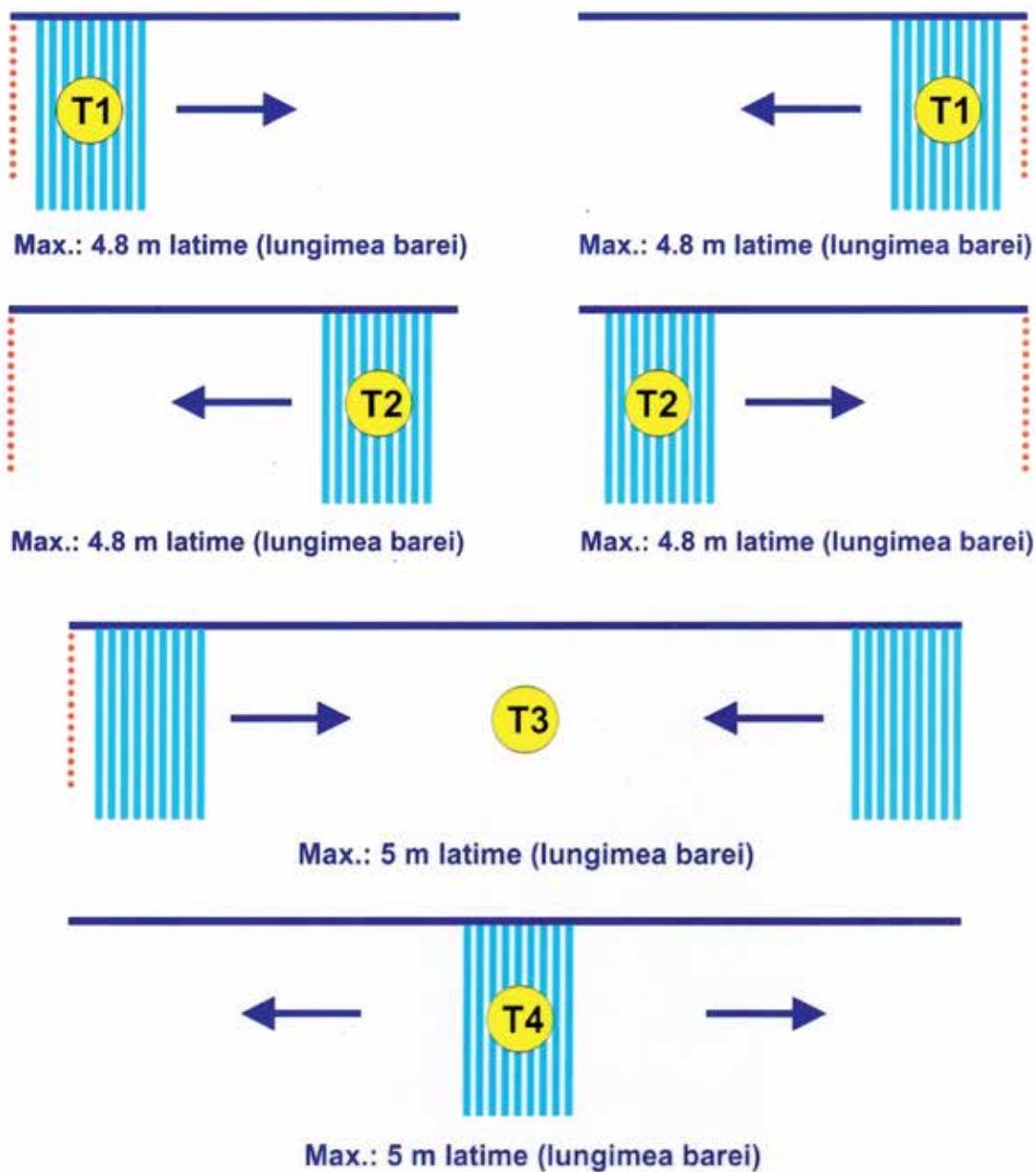

Modelul de deschidere se stabilește în funcție de poziția sforilor ce acționează mecanismele de închidere/deschidere.

- Jaluzele se pot monta cu sforile de acționare în cealaltă parte, însă sensul de închidere/deschidere rămâne același față de sfori.
- Pentru acoperirea spațiilor mai late de 5,8 m se pot face combinații de T1 și T2.
- Dacă două jaluzele T1 urmează să se monteze una în continuarea celeilalte se recomandă ca, după ce s-a indicat tipul jaluzelei (T1), să se încadreze cele două jaluzele cu o acoladă și cu indicativul T8.
- Jaluzele nu se închid/ deschid decât cu lamelele perpendiculare pe fereastră.
- Se pot executa și garnișe de jaluzele verticale cu dubla acționare (o singură șina cu două sisteme de acționare), cu un cost suplimentar de 40 lei.

# Jaluzele VERTICALE



Jaluzele verticale reprezintă o soluție practică și elegantă pentru protecția împotriva luminii naturale, oferind totodată intimitate în locuințe, spații comerciale și birouri. Acestea au câștigat rapid popularitate datorită aspectului rafinat pe care îl aduc încăperilor și ușurinței în utilizare. Prin designul lor modern, jaluzelele verticale contribuie la crearea unei atmosfere plăcute și echilibrate, adaptându-se cu ușurință oricărui stil de amenajare interioară.

Datorită numeroaselor avantaje – varietatea de modele și culori, fiabilitatea ridicată, montajul facil și prețul accesibil – jaluzelele verticale au devenit un element esențial de design interior. Ele contribuie semnificativ la aspectul general al oricărui spațiu, fie el rezidențial sau comercial. În plus, un alt atu important îl reprezintă întreținerea extrem de simplă, ceea ce le face o alegere practică și de durată.

## Instrucțiuni de utilizare și întreținere a jaluzelelor verticale

Șnurul cu biluțe este utilizat atât pentru orientarea pânzelor, cât și pentru plierea jaluzelelor verticale. Pentru o funcționare optimă, se recomandă plierea jaluzelelor doar atunci când pânzele sunt poziționate perpendicular pe fereastră. De asemenea, șnururile trebuie acționate doar din poziția verticală, în care acestea atârnă liber.

În ceea ce privește întreținerea, în cazul în care pânzele se murdăresc, se recomandă curățarea cu un burete umed sau spălarea cu un detergent lichid, fără frecare, stoarcere sau călcare. După spălare, uscarea se face prin remontarea pânzelor direct pe șină, lăsându-le să se usuce în poziția inițială.

# JALUZELE VERTICALE

## JALUZELE VERTICALE - LAMELA 127mm

DENUMIRE MATERIAL	COD MATERIAL	PREȚ LISTĂ LEI/MP
<b>PROMOȚIE (stoc limitat)</b>	<b>0068, 0085, 0086, 0088, 0089</b>	<b>39</b>
<b>CORA</b>	<b>5001, 5002, 5006, 5007, 5008, 5009, 5014, 5022, 5028, 5030, 5040, 5037, 5042, 5041, 5044, 5045, 5056, 5060,</b>	<b>41</b>
<b>SANDRA</b>	<b>8201, 8203, 8204, 8205, 8208, 8209, 8210, 8212, 8213, 8214, 8215, 8216, 8218, 8219, 8220, 8221, 8222, 8223</b>	<b>51</b>
<b>SONIA</b>	<b>0101, 0106, 0113, 0114, 0118, 0126, 0129, 0133, 0134, 0135</b>	<b>54</b>
<b>CAROL</b>	<b>5101, 5103, 5104, 5105, 5107, 5111, 5112, 5113, 5114, 5115, 5201-5209, 5211,</b>	<b>54</b>
<b>BEATA</b>	<b>9601, 9601, 9604, 9605, 9606, 9607, 9608, 9609, 9610, 9611, 9612, 9613, 9614, 9616, 9617, 9618, 9619, 9620,</b>	<b>54</b>
<b>VIOLA</b>	<b>9804, 9814, 9838, 9841, 9845, 9860, 9865, 9873, 9879</b>	<b>58</b>
<b>JENNY</b>	<b>9207, 9211, 9214, 9222, 9240, 9242, 9244, 9245, 9257, 9260, 9265,</b>	<b>58</b>
<b>MARINA</b>	<b>9004, 9007, 9014, 9023, 9041, 9044, 9049, 9060, 9073</b>	<b>58</b>
<b>VANESA</b>	<b>5501, 5502, 5507, 5509, 5510, 5511</b>	<b>58</b>
<b>KORINA</b>	<b>6901, 6903, 6905, 6906, 6907, 6908, 6909, 6910, 6911, 6912</b>	<b>65</b>
<b>LEAVES</b>	<b>9101, 9102, 9107, 9103, 9114, 9110, 9116, 9112, 9109, 9121, 9122, 9117, 9119, 9120, 9143, 9172, 9182, 9192</b>	<b>65</b>
<b>ANETA</b>	<b>6501, 6502, 6504, 6506, 6507, 6508, 6509, 6510, 6511, 6512, 6513</b>	<b>65</b>
<b>RAY</b>	<b>6601, 6602, 6604, 6607, 6608, 6609, 6610, 6611, 6612, 6613, 6614</b>	<b>72</b>
<b>CARINA VERTICALE</b>	<b>1010, 1020, 1040, 1050, 1060, 1070, 1080, 1090, 1100, 1110, 1130, 1140, 1150, 1160, 1170, 1180, 1190, 1200,</b>	<b>90</b>
<b>STELLA VERTICALE</b>	<b>8100,8110,8120,8130,8140,8150,8160, 8170, 8180, 8190, 8200,1-8210, 1-8220,8230,8240,8250,8260,8270</b>	<b>138</b>
<b>SCREEN VERTICALE</b>	<b>3051, 3052, 3054, 3059</b>	<b>144</b>
<b>JALUZELE VERTICALE - LAMELA 89 mm Paletar separat de culori</b>		<b>90</b>

## JALUZELE VERTICALE - LAMELA 127 mm din materiale de rolete textil

**CARINA, REMBRANDT, KIDS, VAN GOGH, STELLA, SCREEN, STYLE (parțial)** Preț lei Roletă simplă / mp + 25 lei / mp

Opțional se pot monta:

Console reglabile - 5,5 lei/buc; Consola fixa 4lei/buc, consola reglabila + prelungitor 10/15 cm 7 lei/buc, 10/20 cm 9lei/buc Sistem dublă acționare garnișă - 40 lei/buc; Garnișă (șina) 127 mm sau 89 mm -60 lei/ml;

Material textil comandat fără garnișă -40% din prețul de listă (include greutatea de lamela și lanțul aferent);

Jaluzele formă neregulată (în plan înclinat) +50% la prețul de listă.

**RAL8014**

**RAL1015**

**RAL9006**

**RAL9005**

**RAL8003**

**RAL8012**

Prețul = ml garnișă + 42 lei/ml; Preț total 102 lei/ml.

Componente:

Greutate lamelă 89 sau 127 mm – 0,75 lei/buc, lanț de greutate 89 sau 127 mm – 0,75 lei/ml, umerase 89 sau 127 mm – 0,75 lei/buc.Cărucioare + distanțiere 89 sau 127 mm – 0,75 lei / buc, cleme prindere garnișă 0,75lei /buc.

- Prețurile sunt exprimate în lei și includ TVA.

- Înălțimea minimă facturabilă este 1,50 ml.

- Prețul include materialul textil și garnișă (șina) complet echipată.

- Termenul de execuție 1-3 zile după confirmarea comenzii pentru

jaluzele verticale 127 mm și 5-7 zile pentru jaluzele verticale de 89 mm și pentru cele din materiale pentru rolete.

## Cum se măsoară corect o jaluzeala verticală



- în nișa ferestrei (între pereți)
- la exteriorul nișei (pe perete / tavan)

Măsurătorile sunt diferite pentru fiecare variantă.

### A. Măsurătoare ÎN NIȘĂ (între pereți)

#### Lățime

Măsori lățimea nișei în trei puncte: sus, la mijloc și jos.

Notezi cea mai mică valoare.

Scazi 1 cm pentru ca jaluzeaua să nu frece pereții.

#### Înălțime

Măsori înălțimea nișei în stânga, centru și dreapta.

Notezi cea mai mică valoare.

Scazi 1–2 cm pentru a evita atingerea pervazului.

### B. Montaj la EXTERIORUL NIȘEI (pe perete sau tavan)

#### Recomandări generale

Pentru montajul în tavan, se recomandă măsurarea unei distanțe de 8 cm față de perete — acesta este punctul unde se vor realiza perforațiile.

În balcoane sau încăperi închise cu geam termopan, poziția mânerului ferestrei trebuie luată în calcul, deoarece poate ieși mai mult în exterior și influențează distanța optimă pentru montaj.

În acest tip de montaj, jaluzeaua acoperă complet fereastra.

#### Lățime

Măsori lățimea totală a ferestrei (toc + sticlă).

Adaugi 10–20 cm (5–10 cm pe fiecare parte) pentru o acoperire eficientă și pentru a preveni pătrunderea luminii pe margini.

#### Înălțime

Măsori de la punctul în care vei monta suportul (perete sau tavan).

Măsori până la nivelul dorit (de obicei până sub pervaz sau până la podea).

Dacă jaluzeaua merge până la podea:

- scazi 1–2 cm pentru ca lamelele să nu atingă podeaua.

#### □ Important

La jaluzelele verticale, înălțimea finală include șina + lamelele.

Dimensiunea transmisă la comandă trebuie să fie înălțimea totală a sistemului, nu doar a textilelor.

### B. Agățarea lamelor verticale

Introduci fiecare lamelă (fâșie textilă) în clemele din șină.

Atașezi greutatea la partea de jos a lamelor.

Unești lamelele cu lănișorul inferior (dacă modelul include acest element).

Verifici că toate lamelele culisează corect.

Folosești mecanismul de rotire pentru a verifica orientarea 0° - 180°.

### C. Reglaje finale

Dacă o lamelă atinge podeaua reglezi înălțimea sau ajustezi lănișorul.

Dacă lamelele nu stau perfect aliniat verifici poziția cărucioarelor din șină.

Dacă șina nu este perfect dreaptă slăbești suporturile și o aliniezi din nou cu nivela.

Materiale recomandate pentru fixarea șinei

În funcție de tipul tavanului, se folosesc dibluri diferite:

beton  
zidărie  
gips-carton



# JALUZELE VERTICALE de 127 mm și 89 mm

## MODELE DE DESCHIDERE, TIPURI DE ACTIONARE

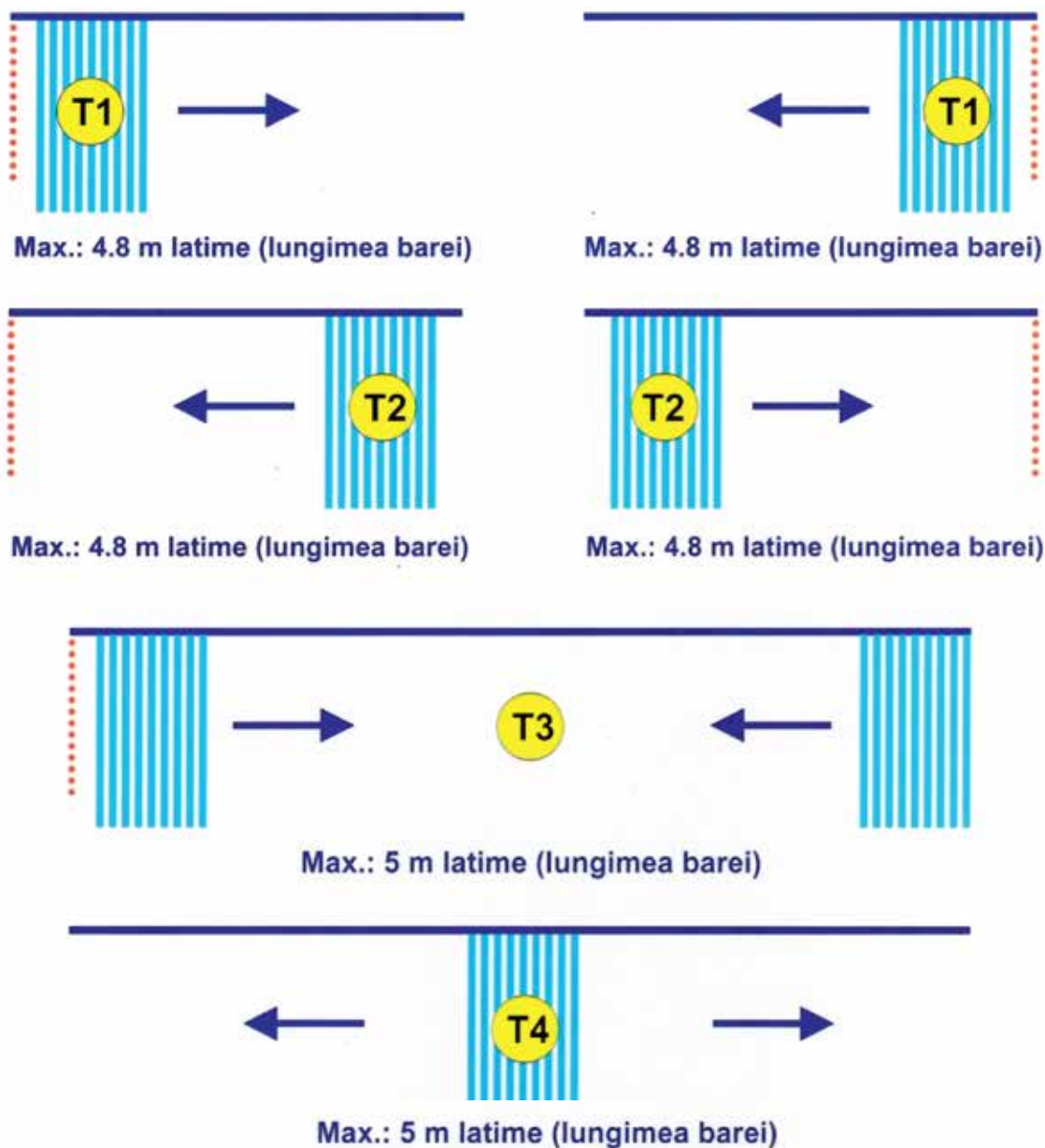

## ATENȚIE! LAMELELE AU LĂȚIMEA DE 89 sau 127 mm

Modelul de deschidere se stabilește în funcție de poziția sforilor ce acționează mecanismele de închidere/deschidere.

- Jaluzele se pot monta cu sforile de acționare în cealaltă parte, însă sensul de închidere/deschidere rămâne același față de sfori.
- Pentru acoperirea spațiilor mai late de 5,8 m se pot face combinații de T1 și T2.
- Dacă două jaluzele T1 urmează să se monteze una în continuarea celeilalte se recomandă ca, după ce s-a indicat tipul jaluzelei (T1), să se încadreze cele două jaluzele cu o acoladă și cu indicativul T8.
- Jaluzele nu se închid/deschid decât cu lamelele perpendiculare pe fereastră.
- Se pot executa și garnișe de jaluzele verticale cu dubla acționare (o singură șina cu două sisteme de acționare), cu un cost suplimentar de 40 lei.

# Rulouri exterioare



## Rulouri exterioare



Tâmplăria modernă, împreună cu geamul termoizolant, asigură o barieră termică eficientă între spațiile interioare și mediul exterior. Totuși, în condiții de expunere directă la radiația solară, performanța acestei bariere poate fi diminuată.

Rulourile exterioare din aluminiu completează sistemul de tâmplărie, contribuind la crearea unei protecții suplimentare atât termice, cât și fonice. Prin reducerea transferului de căldură vara și limitarea pierderilor termice iarna, acestea sporesc confortul interior și eficiența energetică a clădirii.

Rulourile sunt realizate din lamele de aluminiu umplute cu spumă poliuretanică, disponibile în dimensiuni de 39 mm și 45 mm, într-o gamă variată de culori și finisaje. Fiecare produs este adaptat cerințelor specifice ale proiectului, asigurând o integrare estetică și funcțională optimă în ansamblul construcției.

Rulourile exterioare sunt compuse din ghidaje pe care culisează lamelele din aluminiu, rulate pe un ax fixat într-o cutie (casetă).

### Tipuri de rulouri exterioare

#### - Rulourile aplicate

Se montează, de regulă, după instalarea tâmplăriei. Rulourile aplicate realizate de noi sunt confecționate integral din aluminiu — casetă, capace, ghidaje și lamele de 39 mm sau 45 mm — asigurând durabilitate, stabilitate și o estetică uniformă.

#### - Rulourile suprapuse

Se disting prin faptul că se montează simultan cu tâmplăria, caseta fiind fixată deasupra acesteia. Caseta este realizată din PVC extrudat, cu izolație interioară, având caracteristici similare cu cele ale tâmplăriei PVC. Această soluție asigură o integrare perfectă și o eficiență energetică sporită.

#### Beneficiile rulourilor exterioare

- Protecție excelentă împotriva radiației solare directe;
- Izolație termică superioară, reducând încălzirea excesivă vara și pierderile de căldură iarna;
- Rezistență sporită la intemperii: vânt, ploaie, grindină, viscol sau ninsoare;
- Atenuare eficientă a zgomotelor exterioare;
- Sporirea siguranței locuinței prin protecție antiefracție;
- Asigurarea intimității prin protecție împotriva privirilor din exterior;
- Posibilitatea de reglare fină a intensității luminii naturale;
- Confort ridicat prin opțiuni de acționare manuală sau motorizată (inclusiv telecomandă sau sistem smart home);
- Posibilitatea integrării discrete a plasei anti-insecte în sistemul de rulou;
- Design modern, adaptabil oricărui stil arhitectural.

Rulourile exterioare pot fi confecționate cu plasă tip rulou anti insecte încorporată în caseta ruloului. În acest caz, ghidajul ruloului are două canale, unul pentru lamele și altul pentru plasă.



Rulourile aplicate sunt cel mai des întâlnite, datorită simplității sale care permite montarea în diverse moduri cerute de particularitățile fiecărui spațiu în parte. Rulourile confecționate de noi sunt în totalitate din aluminiu (Casetă, Capace laterale, Ghidaje, Lamela 39 sau 45 mm, Lamela finală).



Ghidaj, simplu  
rulou



Capace laterale  
rulou

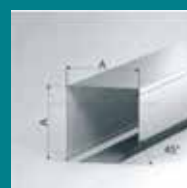

Casetă pentru  
rulou aplicat



Lamelă rulou

# Acționarea rulourilor

## Acționare standard

Rulourile exterioare sunt prevăzute, în varianta standard, cu acționare manuală prin șnur sau panglică, sistemul de manevrare fiind protejat într-o casetă specială numită tabacheră.

Tabacherile sunt disponibile în culorile alb, maro și antracit, pentru o integrare estetică uniformă cu designul tâmplăriei și al fațadei.



Tabacheră cu panglică



Tabacheră cu șnur

La cerere sau în funcție de mărimea ruloului se poate opta pentru alte tipuri de acționări, detaliate mai jos.

## Tipuri de acționare manuală

### Acționare cu reductor și manivelă mare

Acest sistem utilizează un reductor montat pe axul interior al ruloului, acționat prin intermediul unei manivele exterioare.

Este destinat rulourilor de dimensiuni considerabile, unde greutatea covorului de lamele necesită un mecanism de asistență la ridicare.



71 €

Acționare reductor cu manivelă pliabilă



Manivelă mare

### Acționare cu arc pretensionat

Recomandată pentru rulouri de mari dimensiuni, spații comerciale sau uși de acces. Mecanismul cu arc montat în interiorul axului preia o parte din greutatea ruloului, facilitând manevrarea acestuia manual, din ambele părți — interior și exterior. Spre deosebire de sistemele cu șnur sau tabacheră, care permit acționarea doar dintr-o singură parte, varianta cu arc pretensionat oferă o flexibilitate superioară.

Pe ultima lamelă este montat un mâner ergonomic ce permite ridicarea ușoară a ruloului. Pentru siguranță, acest tip de acționare necesită un sistem de blocare al lamelei finale (zăvor simplu sau încuietore cu cheie).

53 €



Acționare cu arc pretensionat (include 2 mâneri de tragere pe lamela terminală)

Acționare electrică cu motor ax Ø40 mm sau Ø60 mm, întrerupător aplicat, îngropat sau cu cheie.

Motor mare pentru întrerupător



90 €

Motor pentru telecomanda



104 €

Întrerupător aplicat



10 €

Întrerupător îngropat



10 €

Întrerupător cu cheie



62 €

Întrerupător wireless



38 €

# Acționarea rulourilor

## Motor pentru telecomanda



### NEW MODEL

1 canal 15 canale



24 € 34 €

1 canal 5 canale 15 canale



18 € 27 € 29 €

Telecomandă  
breloc 1 canal



26 €

## Sisteme antifracție pentru rulouri

Zăvorul simplu se montează pe ultima lamelă a ruloului stânga/dreapta și prin acționarea din interior blochează deschiderea ruloului din exterior.  
\*incompatibil cu rulourile cu plasă.



Zăvorul automat, ca și zăvorul simplu, se montează pe ultima lamelă a ruloului doar ca acționarea lui se face automat la coborârea covorului prin intermediul câtorva pârghii și arcuri montate în interiorul lamelei finale.



Încuietoarea cu cheie, folosită în special pentru spațiile comerciale sau ușile de acces, se fixează pe ultima lamelă și are același scop ca zăvorul, de a bloca ruloul în poziția "închis", acest lucru făcându-se din exterior



Se pot confecționa rulouri cu plasa de insecte incorporată în caseta ruloului pe toată suprafața sau doar pe o porțiune a ruloului, în lateral sau pe mijloc, în funcție de poziția geamului cu deschidere, covorul de lamele acoperind tot geamul.

### IMPORTANT

În funcție de configurația tâmplăriei se pot confecționa două sau mai multe rulouri în aceeași casetă în diferite variante, rulouri cu plasă sau fără plasă în aceeași casetă.

La rulourile aplicate se poate poziționa plasa în rulou doar pe o anumită lățime/geam care se deschide: plasă laterală sau plasă centrală.

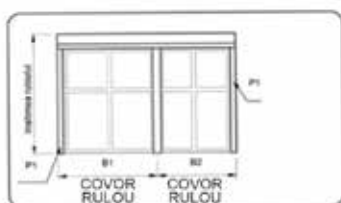

Rulouri cu casetă comună

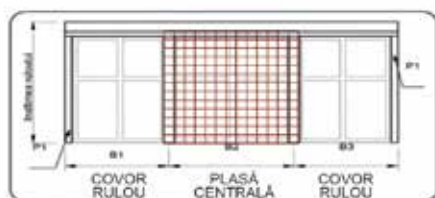

Rulouri cu casetă comună și plasă centrală

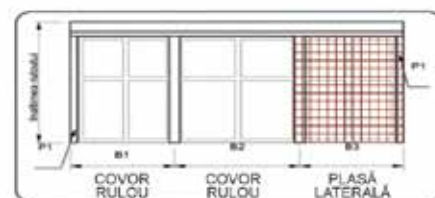

Rulouri cu casetă comună și plasă laterală

# RULOURI DIN ALUMINIU APLICATE

## DETALII TEHNICE

- Casetă din aluminiu, dimensiuni 137/ 165 / 180 / 205 mm grosime 0,85mm;
- Capace laterale din aluminiu, dimensiuni 137/ 165 / 180 / 205 mm;
- Lamele din aluminiu cu spumă poliuretanică de 39 mm, grosime 5,9 mm;
- Lamelă finală din aluminiu; Ax metalic zincat Ø40/ Ø60 mm ; Rulmenți oțel;
- Ghidaje (picioare) rulou cu canal simplu din aluminiu 53 mm x 22 mm;
- Acționare standard cu șnur sau panglică.

### Înălțimi maxime rulou

Casetă	Ax Ø40	Ax Ø60
137	1450	1300
165	2300	2000
180	2700	2500
205	3500	3300

Se pot confecționa 2 sau mai multe rulouri în aceeași casetă, în acest caz prețul se calculează pentru fiecare rulou în parte. Se poate pune PLASA în rulou, PARȚIAL (lateral sau central). preț suplimentar 60 euro/mp (0,7 mp minim facturabil). Pentru plasa de rulou ce acoperă TOTAL suprafața ruloului, vezi Rulouri din aluminiu aplicate cu plasă.

		L																						
H		500	600	700	800	900	1000	1100	1200	1300	1400	1500	1600	1700	1800	1900	2000	2100	2200	2300	2400	2500	2600	2700
137	500	71	76	78	83	87	92	96	99	102	108	112	114	119	124	128	131	142	146	152	154	158	164	167
	600	74	78	83	87	92	96	101	106	111	114	119	124	128	131	137	141	153	156	161	166	170	174	179
	700	76	82	87	92	96	100	106	111	114	119	124	129	135	138	142	149	158	165	168	172	179	183	188
	800	82	86	92	96	101	106	112	116	123	126	131	137	142	146	153	156	168	174	179	184	189	195	201
	900	84	90	95	100	106	112	117	123	128	135	140	143	150	155	161	166	179	184	190	195	201	207	212
	1000	87	93	99	105	111	116	123	128	131	138	143	150	155	161	167	172	185	192	197	203	209	215	221
	1100	90	96	102	110	114	122	128	135	140	144	152	158	165	170	176	183	195	202	208	214	221	227	232
	1200	93	100	106	112	119	125	131	138	143	152	156	165	170	176	183	189	202	209	215	222	228	236	242
	1300	98	102	111	117	124	130	138	143	152	158	165	171	179	184	192	198	212	219	225	232	240	246	254
	1400	100	106	113	122	128	136	142	148	155	164	170	178	184	192	197	204	219	227	233	242	248	255	261
1500	102	111	117	125	131	141	149	154	164	170	178	184	192	201	208	215	228	237	244	251	258	267	274	
165	1600	110	116	125	131	141	149	156	165	172	180	189	197	204	214	221	230	244	251	260	268	275	285	291
	1700	112	122	128	137	144	153	161	170	178	185	195	202	210	219	227	236	250	258	268	275	284	291	300
	1800	114	124	131	141	150	158	167	176	184	194	202	210	219	228	237	245	260	269	276	286	296	303	312
	1900	117	126	137	144	154	164	171	180	189	197	208	216	225	233	243	251	268	275	285	296	303	312	321
	2000	124	135	142	153	161	171	180	190	198	209	218	228	237	246	256	267	282	290	300	310	320	329	340
	2100	126	137	146	156	166	176	185	196	207	215	225	236	245	255	264	274	290	300	311	321	330	341	
	2200	129	140	150	159	170	180	190	201	210	221	231	242	251	261	272	282	298	309	317	328	339		
180	2300	135	143	154	165	176	185	196	207	218	228	238	248	258	270	281	290	309	317	328	340			
	2400	137	146	156	168	179	190	201	212	222	232	244	255	267	275	286	298	315	326	338				
	2500	140	150	161	171	183	195	204	216	227	238	248	260	272	282	294	303	323	333					
	2600	142	154	166	178	188	198	210	222	233	245	257	268	280	290	302	314	330						
	2700	144	158	170	182	194	204	216	228	240	254	264	275	287	299	311	323							
205	2800	149	161	172	184	197	209	221	232	245	257	269	282	294	304	317								

### Actionare rulouri

Pret euro/buc

Motor Mic/ Mare pentru telecomanda	104 / 112 €
Motor Mic/ Mare pentru intrerupator	81 / 90 €
Actionare cu arc	53 €
Actionare reductor cu manivela pliabila	71 €

### Optional se pot monta:

Pret euro/buc

Telecomanda 1, 5, 15 canale	18 / 27 / 29 €	Zavor simplu	9 €
Intrerupator aplicat/ ingropat	10 €	Zavor cu blocare automata	23 €
Intrerupator aplicat/ ingropat cu revenire	12 €	Incuietoare cu cheie	52 €
Intrerupator WI-FI	38 €	Opritori pe ghidaj	2.90 €
Intrerupator cu cheie	62 €	Profil inchidere rulou (ghidaj)	10 €
Cheita deblocare motor+manivela cu carlig	24 €		
Receptor + telecomanda smart Home	70 €		

Optional se poate comanda profil compensare/rectangular 40x20 (8E/ml), 40x40mm(11E/ml) și cornier închidere 20x20(8E/ml) și 40x20mm ((9E/ml).

## INFO UTILE

Rulourile cu suprafața de peste 3,5 mp cu reductor cu manivela de 1,5 ml saumotor.

Dacă dimensiunile ruloului nu coincid cu cele din tabel, la calcularea prețului se iau în considerare dimensiunile imediat următoare.

Montarea unui rulou presupune perforarea tâmplăriei cu șuruburi, în aproximativ 10 locuri (4 -6 fixări pe exterior, 4 fixări pe interior) și mai necesită perforare de Ø 12 mm în tâmplărie pentru trecerea șnurului de acționare (sau pentru cablul motorului).

Prețurile sunt exprimate în euro, calculate în lei la cursul BNR +1%, din ziua facturării și includ TVA.

Prețurile sunt valabile pentru Casetă, Capace laterale, Ghidaje și Lamele alb, maro (RAL 8019) sau maro deschis (RAL 8014).

Pentru lamela de 39 mm în culori crem, bordo, verde, gri-antracit, argintiu, stejar, auriu, nuc, mahon sau wenge prețul crește cu 5%.

Pentru rulou complet în culori crem sau argintiu (casetă, lamele, capace, ghidaje) prețul crește cu 10%.

Pentru rulou complet antracit prețul crește cu 10%.

Pentru rulou complet stejar, auriu, nuc, wenge sau mahon (capace laterale asortate) prețul crește cu 30%.

Pentru capace laterale rulou în culori imitație lemn: stejar, auriu, nuc, wenge, sau mahon prețul crește cu 15 euro/rulou.

Pentru rulou cu lamela 45 mm prețul crește cu 10% față de prețul ruloului cu lamelă de 39 mm.

# RULOURI DIN ALUMINIU APLICATE CU PLASĂ

## DETALII TEHNICE

- Casetă din aluminiu, dimensiuni 165/ 180 / 205 mm grosime 0,85mm;
- Capace laterale din aluminiu, dimensiuni 165/ 180 / 205 mm;
- Lamele din aluminiu cu spumă poliuteranică de 39 mm, grosime 5,9 mm;
- Lamelă finală din aluminiu; Ax metalic zincat Ø40, Ø60 ; Rulmenți oțel;
- Ghidaje (picioare) rulou cu canal dublu din aluminiu 53 mm x 40 mm;
- Acționare standard cu șnur sau panglică.

### Înălțimi maxime rulou

Casetă	Ax Ø40	Ax Ø60
165	1600	1500
180	2300	2050
205	2800	2700

Se pot confecționa 2 sau mai multe rulouri în aceeași casetă. În acest caz prețul se calculează pentru fiecare rulou în parte.

H	L															
	500	600	700	800	900	1000	1100	1200	1300	1400	1500	1600	1700	1800	1900	2000
500	117	117	125	130	138	143	152	158	165	171	178	184	192	197	204	210
600	123	123	129	137	142	150	156	165	171	178	184	192	198	204	212	219
700	128	128	136	142	150	156	165	171	179	185	194	201	208	215	222	230
800	131	131	140	146	154	164	170	178	184	194	201	208	215	222	231	238
900	137	137	144	153	161	168	178	184	194	201	209	216	225	232	242	248
1000	142	142	150	158	166	174	183	190	198	208	215	224	232	240	248	257
1100	146	146	155	165	172	182	190	198	208	216	224	232	242	250	258	268
1200	153	153	161	170	179	188	197	207	215	224	232	243	251	260	269	276
1300	156	156	166	174	184	194	203	212	221	231	240	250	258	268	276	286
1400	161	161	171	182	190	201	210	219	230	238	248	258	268	276	287	297
1500	166	166	176	185	196	207	216	225	236	245	256	267	275	285	296	304
1600	176	176	185	196	208	218	230	240	251	261	272	284	294	304	315	327
1700	180	180	192	203	214	225	237	246	258	270	281	291	303	315	326	338
1800	185	185	197	209	221	232	244	256	268	280	288	300	312	324	335	347
1900	190	190	202	214	225	237	250	261	273	285	297	309	320	333	344	356
2000	195	195	208	219	232	244	256	269	281	294	304	317	329	341	354	366
2100	198	198	212	225	237	250	261	274	287	299	312	324	338	350	362	375
2200	204	204	218	231	244	257	269	282	296	309	321	334	347	359	372	386
2300	209	209	222	236	248	261	274	287	300	315	328	341	354	368	381	393
2400	215	215	228	242	256	269	282	297	310	323	338	350	363	377	390	404

### Actionare rulouri

Pret euro/buc

Motor Mic/ Mare pentru telecomanda	104 / 112 €
Motor Mic/ Mare pentru intrerupator	81 / 90 €
Actionare cu arc	53 €
Actionare reductor cu manivela pliabila	71 €

### Optional se pot monta:

Pret euro/buc

Telecomanda 1, 5, 15 canale	18 / 27 / 29 €	Zavor simplu	9 €
Intrerupator aplicat/ ingropat	10 €	Zavor cu blocare automata	23 €
Intrerupator aplicat/ ingropat cu revenire	12 €	Incuietoare cu cheie	52 €
Intrerupator WI-FI	38 €	Frana plasa	16 €
Intrerupator cu cheie	62 €	Opritori pe ghidaj	2.90 €
Cheita deblocare motor+manivela cu carlig	24 €	Profil inchidere rulou (ghidaj)	10 €
Receptor + telecomanda smart Home	70 €		

## INFO UTILE

Rulourile cu suprafața de peste 3,5 mp cu reductor cu manivela de 1,5 ml saumotor.

Dacă dimensiunile ruloului nu coincid cu cele din tabel, la calcularea prețului se iau în considerare dimensiunile imediat următoare.

Montarea unui rulou presupune perforarea tâmplăriei cu șuruburi, în aproximativ 10 locuri (4 -6 fixări pe exterior, 4 fixări pe interior) și mai necesită perforare de Ø 12 mm în tâmplărie pentru trecerea șnurului de acționare (sau pentru cablul motorului).

Prețurile sunt exprimate în euro, calculate în lei la cursul BNR +1%, din ziua facturării și includ TVA.

Prețurile sunt valabile pentru Casetă, Capace laterale, Ghidaje și Lamele alb, maro (RAL 8019) sau maro deschis (RAL 8014).

Pentru lamela de 39 mm în culori crem, bordo, verde, gri-antracit, argintiu, stejar, auriu, nuc, mahon sau wenge prețul crește cu 5%.

Pentru rulou complet în culori crem sau argintiu (casetă, lamele, capace, ghidaje) prețul crește cu 10%.

Pentru rulou complet antracit prețul crește cu 10%.

Pentru rulou complet stejar, auriu, nuc, wenge sau mahon (capace laterale asortate) prețul crește cu 30%.

Pentru capace laterale rulou în culori imitație lemn: stejar, auriu, nuc, wenge, sau mahon prețul crește cu 15 euro/rulou.

Pentru rulou cu lamela 45 mm prețul crește cu 10% față de prețul ruloului cu lamelă de 39 mm.

# RULOURI DIN ALUMINIU APLICATE

1. Caseta din aluminiu, spate, dimensiuni 137mm /165 mm /180 mm /210 mm;
2. Caseta din aluminiu teșit la 45°, capac, dimensiuni 137 mm/ 165 mm/ 180 mm;
3. Capace laterale casetă din aluminiu, dimensiuni 137 mm /165 mm /180 mm /205 mm;
4. Ax metalic zincat Ø 40 sau Ø60 (în funcție de dimensiunile ruloului);
5. Sfoară/ Bandă;
6. Capăt ax pvc;
7. Rulmenți;
8. Fulie;
9. Ghidaje AL lamela (pâlnii lamela);
10. Cleme de prindere lamelă;
11. Lamele din aluminiu umplute cu spumă poliuretanică, dimensiuni 39 mm sau 45 mm (în funcție de dimensiunile ruloului);
12. Lamela finală din aluminiu cu garnitură;
13. Opritori ascunși;
14. Ghidaje rulou din aluminiu cu perii pentru etanșare, dimensiuni 22 mm x 53 mm sau 40 mm x 53 mm (ghidaj rulou cu plasă încorporată).

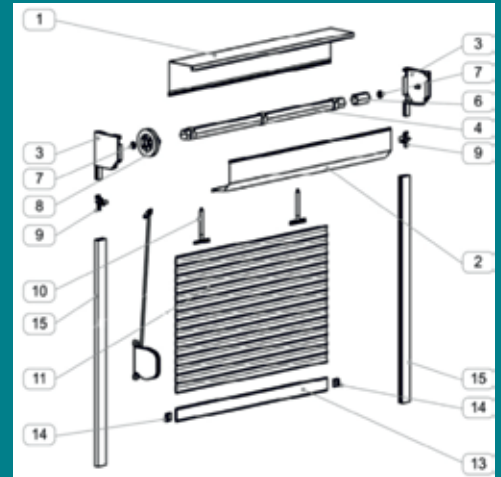

Rulourile aplicate se pot monta:

## 1. Montaj între glafuri

Rulourile aplicate pot fi montate între glafuri, cu fixare directă pe tâmplăria ferestrei sau în interiorul glafurilor. Pentru o instalare corectă, se măsoară lățimea și înălțimea golului ferestrei în mai multe puncte (sus, mijloc și jos). Din cota cea mai mică se scad 5–10 mm, pentru a permite o montare facilă și funcționarea optimă a sistemului. Poziția acționării (stânga/dreapta) se stabilește întotdeauna în partea opusă balamalelor geamului utilizat cel mai frecvent, pentru a asigura accesibilitate și ergonomie în exploatare.

## 2. Montaj pe zidul clădirii

În această variantă, ruloul se montează direct pe fațada clădirii. Pentru determinarea corectă a dimensiunilor, se măsoară glaful exterior pe lățime și înălțime, la care se adaugă:

- pe lățime, dimensiunea ghidajelor laterale;
- pe înălțime, dimensiunea casetei, care variază în funcție de înălțimea totală a ruloului și de tipul ales (cu sau fără plasă de insecte).

!!!Se recomandă acordarea unei atenții deosebite grosimii izolației termice a fațadei, acolo unde aceasta există, pentru a asigura o montare corectă și o etanșare optimă.

Aluminiul, datorită proprietăților sale anticorozive și a finisajului obținut prin vopsire în câmp electrostatic, oferă o durabilitate excelentă, o întreținere facilă și o rezistență îndelungată în timp, chiar și în condiții climatice dificile. Rulourile exterioare (casetă, lamele și ghidaje) pot fi realizate într-o gamă variată de culori, pentru a se armoniza perfect cu tâmplăria PVC sau cu designul fațadei.

Culorile standard disponibile sunt:

alb, maro deschis (RAL 8014), maro închis (RAL 8019), imitație stejar auriu, imitație nuc, imitație mahon, imitație wenghe.

La cerere, sunt disponibile și culori speciale: crem, bordeaux, verde, galben, argintiu, gri și gri-antracit.

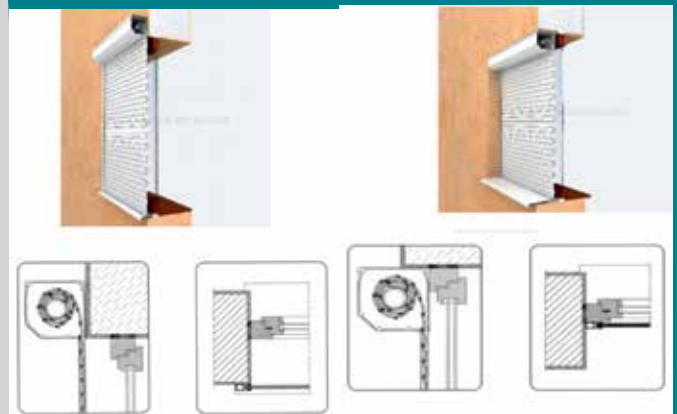

# RULOURI DIN ALUMINIU SUPRAPUSE



Rulourile exterioare suprapuse reprezintă o soluție modernă și eficientă pentru umbrirea și protejarea ferestrelor. Acestea sunt concepute pentru a fi montate simultan cu tâmplăria, caseta fiind fixată direct deasupra ferestrei, ceea ce asigură o integrare perfectă în ansamblul construcției. Datorită acestei configurații, rulourile suprapuse oferă o estetică uniformă, o etanșeitate superioară și contribuie la îmbunătățirea performanțelor termoizolante ale ferestrei.

## Secțiune rulouri suprapuse



Din punct de vedere constructiv, ruloul suprapus are o structură similară celui aplicat, diferența constând în materialele utilizate.

Componentele principale – caseta, capacele laterale și ghidajele – sunt realizate din PVC extrudat, ceea ce contribuie la crearea unei bariere termice superioare și la o izolare eficientă între interior și exterior.

Pentru un plus de performanță, caseta este căptușită la interior cu polistiren extrudat, sporind astfel eficiența energetică a întregului ansamblu.

Rulourile suprapuse pot fi echipate, opțional, cu plasă de insecte tip rulou, complet integrată în caseta superioară, pe toată lățimea ruloului, oferind protecție și funcționalitate într-un design compact și estetic.

## ATENȚIE

La rulourile suprapuse plasa este poziționată la exterior.

## IMPORTANT

În funcție de configurația tâmplăriei se pot confecționa două sau mai multe rulouri în aceeași casetă în diferite variante, rulouri cu plasă

Rulouri cu casetă comună

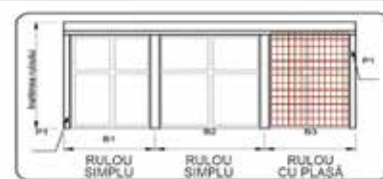
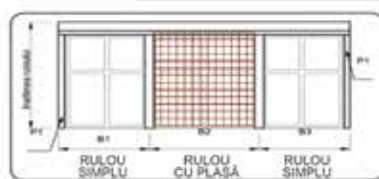
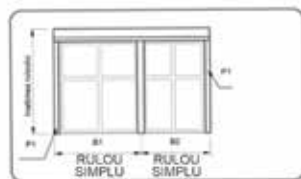

Rulourile exterioare se împart în două categorii:

- Rulourile aplicate se montează de obicei după ce tâmplăria a fost montată. Rulourile confecționate de noi au caseta, capacele, ghidajele și lamelele de 39 mm sau 45 mm din aluminiu.
- Rulourile suprapuse se deosebesc de cele aplicate prin faptul că se montează exclusiv odată cu tâmplăria, caseta fiind fixată deasupra tâmplăriei. Materialul din care este confecționată caseta este PVC-ul extrudat cu izolație în interior, ca și tâmplăria PVC.

# RULOURI SUPRAPUSE DIN ALUMINIU

## DETALII TEHNICE

Casetă din PVC extrudat, izolată termic, dimensiuni H 170 mm sau 210 mm x 230 mm;  
Lamele din aluminiu cu spumă poliuretanică de 39 mm, grosime 5,9 mm;  
Lamela finală din aluminiu; Ax metalic zincat Ø40 mm / Ø60 mm; Rulmenți oțel;  
Ghidaje (picioare) rulou din PVC extrudat 60mm x 40mm;  
Acționare standard cu panglică;

Se pot confecționa 2 sau mai multe rulouri în aceeași casetă. În acest caz prețul se calculează pentru fiecare rulou în parte.

### Înălțimi maxime rulou

Casetă	Ax Ø40	Ax Ø60
170	1700	1600
210	2800	2600
240	3800	3700

H	L																						
	500	600	700	800	900	1000	1100	1200	1300	1400	1500	1600	1700	1800	1900	2000	2100	2200	2300	2400	2500		
170	500	80	87	93	99	106	113	122	128	136	142	150	158	166	171	179	201	209	218	225	233	243	
	600	84	92	98	105	112	119	126	135	142	150	156	166	172	180	188	209	218	227	236	244	251	
	700	88	96	102	110	117	125	131	141	149	156	165	172	180	188	196	218	227	236	244	254	261	
	800	93	100	108	114	124	129	138	146	155	164	171	180	189	196	203	227	236	245	255	262	272	
	900	98	105	113	119	128	136	143	153	161	170	179	188	196	203	212	236	244	255	262	273	282	
	1000	101	110	117	125	135	141	150	159	168	178	185	195	203	212	221	244	254	262	273	282	291	
	1100	106	114	123	129	140	146	156	166	174	184	194	202	212	219	228	254	262	272	282	291	302	
	1200	111	119	128	136	144	153	164	171	182	190	201	209	219	228	237	261	272	282	291	302	312	
	1300	114	124	131	141	150	158	168	179	188	197	208	218	227	236	245	270	281	290	300	311	323	
	1400	119	128	137	144	155	165	174	184	195	204	215	225	236	244	255	270	282	291	303	314	324	
	1500	124	131	142	152	161	170	180	190	201	212	222	232	243	251	261	287	298	310	320	330	342	
	1600	128	137	146	155	167	176	185	197	208	218	230	240	250	260	270	296	306	317	329	341	352	
	1700	131	142	152	161	171	182	192	203	214	225	236	246	257	268	280	303	315	327	339	350	362	
	210	1800	137	146	156	166	178	188	198	209	221	232	243	255	267	275	286	312	324	335	348	360	372
		1900	141	152	161	171	183	194	204	216	228	238	250	261	273	284	296	321	333	346	357	370	382
2000		144	155	166	176	189	198	210	222	233	245	257	269	281	291	303	329	342	354	368	378	392	
2100		150	159	171	182	194	204	216	228	242	254	264	276	288	299	312	339	352	363	376	389	402	
2200		154	165	176	188	198	210	222	236	246	260	272	285	297	309	320	347	360	374	387	400	413	
2300		158	170	182	192	204	216	228	242	255	267	280	291	303	315	328	356	369	382	395	407	420	
2400		161	174	185	197	210	222	233	246	260	273	286	299	312	324	338	364	377	390	405	418		
2500		166	179	190	202	215	228	242	255	268	281	294	306	320	330	344	372	387	401	414			
2600		170	183	196	208	221	232	246	260	273	287	300	314	327	340	353	381	395	410				

### Actionare rulouri

Pret euro/buc

Motor Mic/ Mare pentru telecomanda

104 / 112 €

Motor Mic/ Mare pentru intrerupator

81 / 90 €

Actionare cu arc

53 €

Actionare reductor cu manivela pliabila

71 €

### Optional se pot monta:

Pret euro/buc

Telecomanda 1, 5, 15 canale

18 / 27 / 29 €

Zavor simplu

9 €

Intrerupator aplicat/ ingropat

10 €

Zavor cu blocare automata

23 €

Intrerupator aplicat/ ingropat cu revenire

12 €

Incuietoare cu cheie

52 €

Intrerupator WI-FI

38 €

Opritori pe ghidaj

2.90 €

Intrerupator cu cheie

62 €

Profil inchidere rulou (ghidaj)

10 €

Cheita deblocare motor+manivela cu carlig

24 €

Profil cornier sub tencuiala

8 €

Receptor + telecomanda smart Home

70 €

## IMPORTANT

Capacul de vizitare este pe interior și fronta dedesubtul casetei. Se pot acoperi (tencui) casetele pe exterior sau interior (pentru aceasta se folosește profilul sub tencuială), capacul de vizitare fiind dedesubt. Montarea unui rulou suprapus se poate face exclusiv numai o dată cu montarea tâmplăriei

## INFO UTILE

Rulourile cu suprafața peste 3,5mp se recomandă a fi acționate cu reductor cu manivela 1,5ml sau motor peste 4mp, numai reductor cu manivela sau cu motor ax Ø60 mm (vezi opționalele). Dacă dimensiunile ruloului nu coincid cu cele din tabel la calcularea prețului se iau în considerare dimensiunile imediat următoare

Optional se poate comanda profil compensare/rectangular 40x20 (8E/ml), 40x40mm(11E/ml) și cornier închidere 20x20(8E/ml) și 40x20mm (9E/ml).

Prețurile sunt exprimate în euro, calculate în lei la cursul BNR +1%, din ziua facturării și includ TVA.

Prețurile sunt valabile pentru Caseta, Capace laterale, Ghidaje și Lamele alb, maro (RAL 8019) sau maro deschis (RAL 8014)

Pentru lamela de 39 mm în culori crem, bordo, verde, gri-antracit, argintiu, stejar, auriu, nuc, mahon sau wenge prețul crește cu 5%

Pentru rulou complet în culori crem sau argintiu (casetă, lamele, capace, ghidaje) prețul crește cu 10%

Pentru rulou complet antracit prețul crește cu 15%.

Pentru rulou complet stejar, auriu, nuc, wenge sau mahon (capace laterale asortate) prețul crește cu 30%

Pentru capace laterale rulou în culori imitație lemn: stejar, auriu, nuc, wenge, sau mahon prețul crește cu 15 euro/rulou

Pentru rulou cu lamela 45 mm prețul crește cu 10% față de prețul ruloului cu lamelă de 39 mm.

# RULOURI SUPRAPUSE CU PLASĂ

## DETALII TEHNICE

Casetă din PVC extrudat, izolată termic, dimensiuni H 170/210xA230 sau 240 x 255 mm;  
Lamele din aluminiu cu spumă poliuretanică de 39 mm, grosime 5,9 mm;  
Lamelele finale din aluminiu; Ax metallic zincat Ø40 mm / Ø60 mm; Rulmenți oțel;  
Ghidaje (picioare) rulu din PVC extrudat 60mm x 65mm;  
Acționare standard cu panglică.

Se pot confecționa 2 sau mai multe rulouri în aceeași casetă. În acest caz prețul se calculează pentru fiecare rulu în parte.

### Înălțimi maxime rulu

Casetă	Ax Ø40	Ax Ø60
170	1500	1400
210	2100	1900
240	2800	2800

H	L																
	500	600	700	800	900	1000	1100	1200	1300	1400	1500	1600	1700	1800	1900	2000	
170	500	114	124	135	141	150	159	170	179	189	198	209	218	228	238	248	258
	600	119	129	140	149	158	168	180	192	202	214	225	237	246	258	270	281
	700	124	135	144	154	165	176	185	197	209	221	232	244	256	268	276	288
	800	129	140	150	158	170	182	194	204	216	228	240	251	262	274	287	299
	900	135	143	155	165	176	188	198	212	224	236	248	260	272	284	297	309
	1000	138	150	161	170	182	194	207	218	231	243	256	268	281	291	304	316
	1100	142	154	166	176	188	201	212	225	238	250	262	275	287	300	314	326
	1200	149	159	171	182	194	207	219	232	245	257	270	284	297	310	323	335
	1300	153	165	178	188	198	212	225	238	251	267	280	291	304	317	330	344
	1400	156	170	182	194	204	218	232	245	258	272	286	299	312	327	340	353
210	1500	164	174	188	198	210	225	238	254	267	281	294	306	321	334	348	362
	1600	170	183	197	209	222	237	251	267	281	296	310	326	340	354	369	383
	1700	174	189	202	215	228	243	258	273	287	302	317	333	347	363	377	392
	1800	179	194	208	219	233	250	264	281	296	311	326	340	356	370	387	401
	1900	184	198	214	225	240	256	272	286	302	317	333	348	364	378	395	412
	2000	189	203	218	231	245	261	276	294	310	326	340	356	372	388	404	419
	2100	194	209	224	237	251	268	284	300	316	333	348	364	381	396	413	429
	2200	198	214	230	243	257	274	290	306	323	340	356	372	388	405	420	436
	2300	203	219	233	248	264	281	297	314	329	347	363	381	396	414	430	447
	2400	208	224	240	255	270	286	303	321	338	354	372	388	405	420	440	456
240	2500	212	230	245	260	275	291	310	327	344	362	378	395	413	430	447	465

### Actionare rulouri

Pret euro/buc

Motor Mic/ Mare pentru telecomanda	104 / 112 €
Motor Mic/ Mare pentru intrerupator	81 / 90 €
Actionare cu arc	53 €
Actionare reductor cu manivela pliabila	71 €

### Optional se pot monta:

Pret euro/buc

Telecomanda 1, 5, 15 canale	18 / 27 / 29 €	Zavor simplu	9 €
Intrerupator aplicat/ ingropat	10 €	Zavor cu blocare automata	23 €
Intrerupator aplicat/ ingropat cu revenire	12 €	Incuietoare cu cheie	52 €
Intrerupator WI-FI	38 €	Frana plasa	16 €
Intrerupator cu cheie	62 €	Opritori pe ghidaj	2.90 €
Cheita deblocare motor+manivela cu carlig	24 €	Profil inchidere rulu (ghidaj)	10 €
Receptor + telecomanda smart Home	70 €	Profil cornier sub tencuiala	8 €

## IMPORTANT

Capacul de vizitare este pe interior și frontal dedesubtul casetei. Se pot acoperi (tencui) casetele pe exterior sau interior (pentru aceasta se folosește profilul sub tencuială), capacul de vizitare fiind dedesubt.  
Montarea unui rulu suprapus se poate face exclusiv numai o dată cu montarea tâmplăriei.

## INFO UTILE

Rulourile cu suprafața peste 3,5mp se recomandă a fi acționate cu reductor cu manivela 1,5ml sau motor peste 4mp, numai reductor cu manivela sau cu motor ax Ø60 mm (vezi opționalele).  
Dacă dimensiunile ruluului nu coincid cu cele din tabel la calcularea prețului se iau în considerare dimensiunile imediat următoare.

Prețurile sunt exprimate în euro, calculate în lei la cursul BNR +1%, din ziua facturării și includ TVA.

Prețurile sunt valabile pentru Casetă, Capace laterale, Ghidaje și Lamele alb, maro (RAL 8019) sau maro deschis (RAL 8014)

Pentru lamela de 39 mm în culori crem, bordo, verde, gri-antracit, argintiu, stejar, auriu, nuc, mahon sau wenghe prețul crește cu 5%

Pentru rulu complet în culori crem sau argintiu (casetă, lamele, capace, ghidaje) prețul crește cu 10%

Pentru rulu complet antracit prețul crește cu 15%.

Pentru rulu complet stejar, auriu, nuc, wenge sau mahon (capace laterale asortate) prețul crește cu 30%

Pentru rulu cu lamela 45 mm prețul crește cu 10% față de prețul ruluului cu lamela de 39 mm.

## Detalii tehnice rulouri suprapuse

### Componente Rulou Suprapus

1. Ghidaj PVC – realizat din PVC extrudat, cu secțiune de 40x60 mm sau 45x60 mm (pentru rulourile cu plasă antiinsecte încorporată);
2. Lamelle din aluminiu – umplute cu spumă poliuretanică, disponibile în dimensiuni de 39 mm sau 45 mm;
3. Profil tip "L" sub tencuială – element opțional pentru o integrare estetică în fațadă;
4. Casetă rulou suprapus – din PVC extrudat, disponibilă în variantele de 170x240 mm, 210x240 mm sau 240x255 mm;
5. Capace laterale casetă – adaptate dimensiunilor casetei (170x240 / 210x240 / 240x255 mm);
6. Consolă de fixare pe zid – opțională, pentru o montare stabilă;
7. Sistem de prindere consolă – opțional;
8. Izolație termică casetă – realizată din polistiren extrudat, pentru eficiență energetică sporită;
9. Capac de vizitare orizontal – permite acces facil pentru întreținere;
10. Profil de clipsare – asigură fixarea casetei pe tâmplărie;
11. Tâmplărie PVC – element de bază pe care se montează sistemul ruloului suprapus.

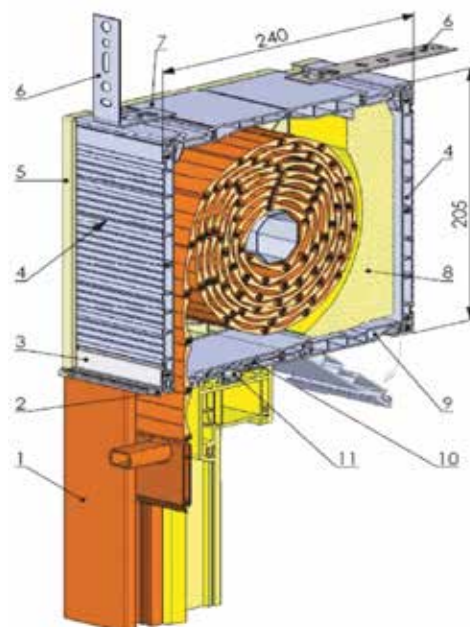

În cazul rulourilor suprapuse, toate intervențiile în interiorul casetei se realizează din interiorul încăperii. Capacul de vizitare al ruloului permite două modalități de deschidere:  
Frontală (verticală) – cea mai frecvent utilizată, cu acces prin partea verticală a casetei (vezi schița);  
Orizontală (inferioară) – cu deschidere prin partea de jos a casetei.

În cazul rulourilor suprapuse, accesul pentru întreținere și intervenții se realizează exclusiv din interiorul încăperii, pentru un aspect exterior curat și o montare discretă.

Capacul de vizitare al casetei oferă două variante de deschidere:

- Frontală (verticală) – cea mai des utilizată, prin partea verticală a casetei, oferind acces rapid și ușor (vezi schița);
- Orizontală (inferioară) – cu deschidere prin partea de jos a casetei, ideală în situațiile în care accesul frontal nu este posibil.

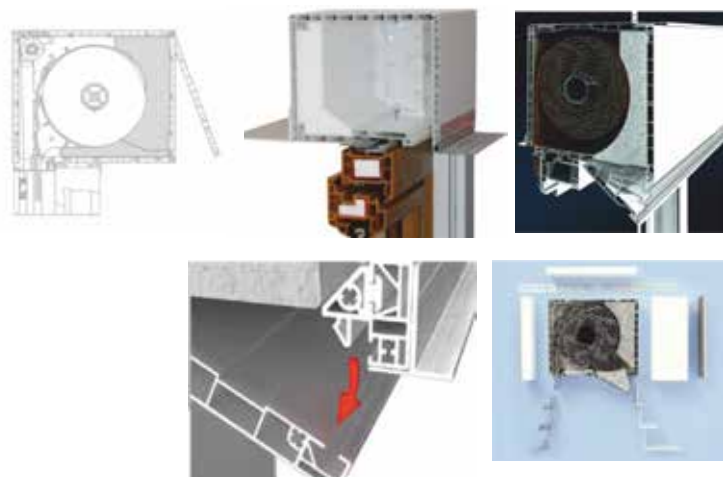

## Modalități de mascare a casetei



# Rulouri transparente

Ruloul transparent este un sistem de protecție verticală realizat cu ajutorul unei folii transparente tip Cristal. Acest tip de rulou este conceput în special pentru închideri verticale ale teraselor, foișoarelor sau balcoanelor, oferind un nivel ridicat de confort vizual și protecție.

Rulourile transparente asigură o barieră eficientă împotriva intemperiilor – ploaie, vânt sau zăpadă – păstrând totodată luminozitatea naturală și vizibilitatea completă a spațiului.

Folia Cristal utilizată de noi este un polimer transparent din PVC, tratat cu aditivi de protecție UV pentru o excelentă rezistență la acțiunea razelor solare.

Are o grosime de 0,8 mm și o greutate specifică de 1020 g/m<sup>2</sup>, oferind o transparență comparabilă cu cea a unui geam obișnuit.

Lățimea standard a unei role de folie Cristal este de 1370/1500 mm, iar pentru realizarea rulourilor de dimensiuni mai mari se pot îmbina, prin lipire, două sau mai multe fâșii de folie.



Sistemul ruloului transparent este conceput simplu și eficient: folia Cristal se rulează pe un ax metalic, acționat manual printr-un reductor cu manivelă sau, opțional, prin motorizare electrică.

În partea inferioară este prevăzută o contragreutate, care asigură întinderea uniformă a foliei. Pentru o rezistență sporită la vânt, contragreutatea se poate ancora prin cârlige de fixare amplasate la bază.

Închiderea teraselor cu rulouri transparente permite utilizarea spațiilor și în sezonul rece, oferind protecție excelentă împotriva vântului, ploii și ninsorii, creând totodată confortul unui spațiu închis, dar cu senzația plăcută de aer liber.

Montaj și întreținere:

Montajul nu este recomandat la temperaturi sub 8°C;

În sezonul rece, folia trebuie menținută întinsă (pretensionată) pentru a evita contractarea materialului la frig, poate fi + - 2cm/ml

La rulourile transparente cu tambur se pot integra, la cerere, uși sau ferestre cu sisteme de închidere prin scai (arici) sau fermoar, pentru un acces facil și o utilizare versatilă.

De asemenea, se pot realiza folii transparente detașabile, cu prindere prin capse, adaptate dimensiunilor și nevoilor fiecărui spațiu.



Gama de culori disponibile pentru întărituri și șorț:  
Alb, Maro, Crem, Bordo, Verde, Gri și Negru

## 1. Rulouri transparente cu rulare pe tambur



Este varianta clasică de rulare, în care folia se înfășoară pe un ax metallic fixat cu ajutorul a două console laterale (stânga și dreapta). Contragreutatea inferioară se ancorează cu două sau mai multe cârlige, asigurând stabilitatea sistemului în condiții de vânt. În partea de jos, în prelungirea foliei Cristal, se aplică un șorț de 250 mm (sau mai mare, la cerere), care permite scurgerea eficientă a apei de ploaie.



## 2. Rulouri transparente cu casetă și ghidaje

În această variantă, folia Cristal transparentă se rulează pe un ax protejat de o casetă, oferind un aspect elegant și o protecție suplimentară. Pentru o etanșare eficientă, ruloul este prevăzut pe laterale cu ghidaje echipate cu perii, care reduc infiltrațiile de aer și apă. În partea inferioară, contragreutatea se fixează prin două zăvoare – unul pe partea stângă și unul pe partea dreaptă. Montajul și măsurarea se realizează similar cu rulourile exterioare clasice, iar sistemul se poate executa cu casetă semirotundă sau casetă teșită la 45°, în funcție de preferințele estetice și de spațiul de montaj.

## 3. Rulouri transparente cu capse

Recomandări de montaj: Montajul se recomandă la o temperatură exterioară de peste 8°C. Fixarea capselor cu buton trebuie realizată pe suprafețe solide, precum lemnul sau betonul, deoarece, pe zidărie sau alte materiale mai puțin rezistente, există riscul desprinderii capselor din cauza contractției foliei la frig.



Se pot confecționa rulouri transparente cu prindere prin capse, la prețul de 40 €/mp. Opțional, pot fi adăugate curelușe de prindere – ideale pentru uși în sezonul cald – la prețul de 3 €/buc. Notă: În cazul utilizării îndelungate în perioada verii, la temperaturi ridicate, materialul își poate pierde parțială a proprietăților inițiale.

**ATENȚIE** - Rulourile transparente se dau în execuție la cote finale, cotele finale cuprind și consolele de prindere. Cristalul transparent pe lățime este mai mic efectiv cu 80 mm!. Rulourile transparente cu caseta și ghidaje se dau în execuție la cote finale care cuprind caseta și ghidajele!

## Rulou transparent cu capse

Se pot confecționa rulouri transparente cu prindere prin capse, la prețul de 39,5 €/mp.

### Întreținere și montaj

Se recomandă efectuarea montajului la o temperatură exterioară mai mare de 8°C.

Fixarea capselor cu buton trebuie realizată pe suprafețe solide, precum lemnul sau betonul, deoarece pe cărămidă sau alte materiale mai puțin rezistente există riscul ca acestea să se desprindă din cauza contracției foliei la frig.

- Opțional, se pot monta curelușe de prindere – ideale pentru uși în sezonul cald – la prețul de 3 €/buc.
- Opțional se poate insera 1/2 fermoare pret 42 / 84 E
- Orice panou se poate face în culoarea întăriturii.
- Se recomandă buzunar cu teava pentru latimile mai mari de 2000 mm

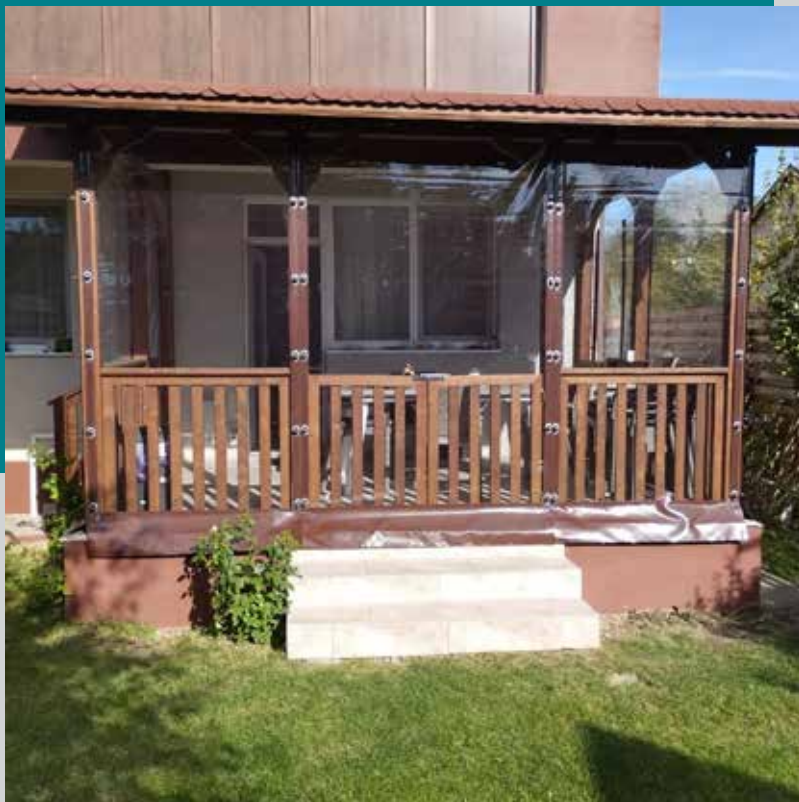

# RULOURI TRANSPARENTE PE TAMBUR

## DETALII TEHNICE

- Cristal transparent, grosime 0,8 mm; întăritură 50 mm;
- Sort standard 200 mm;
- Conșole prindere alb/maro, ax zincat Ø60 mm/Ø70 mm;
- Acționare standard cu manivela de 1,5 m;
- Ancore cu cârlig standard 2 buc.

Dimensiuni maxime

H total max.

4250 mm

3500 mm

H	L																										
	1500	1600	1700	1800	1900	2000	2100	2200	2300	2400	2500	2600	2700	2800	2900	3000	3100	3200	3300	3400	3500	3600	3700	3800	3900	4000	4100
1500	251	259	266	275	282	290	297	305	313	320	328	335	346	357	368	378	389	400	411	422	432	443	454	465	476	486	497
1600	256	263	270	279	286	294	303	309	318	324	333	340	344	366	376	387	398	409	420	430	441	454	465	476	486	503	513
1700	262	267	275	283	290	299	307	314	324	331	340	346	353	374	385	396	407	417	428	439	450	465	476	486	497	519	530
1800	267	272	279	286	294	303	312	318	331	337	346	353	361	381	394	404	415	426	437	448	458	476	486	497	508	535	546
1900	270	276	286	290	299	307	316	322	337	344	355	359	370	389	402	413	424	435	445	456	467	486	497	508	519	551	562
2000	274	280	290	294	303	312	320	327	344	350	361	366	378	398	411	422	432	443	454	465	476	497	508	519	530	567	578
2100	277	285	294	299	307	316	324	331	350	357	368	372	387	407	420	430	441	452	463	474	484	508	519	530	540	584	594
2200	280	289	299	303	312	320	329	335	357	363	374	378	396	415	428	439	450	461	471	482	493	519	530	540	551	600	611
2300	283	293	303	307	316	324	333	340	363	370	381	385	404	424	437	448	458	469	480	491	502	530	540	551	562	616	627
2400	287	297	307	312	320	329	337	344	370	376	387	391	413	432	445	456	467	478	489	499	510	540	551	562	573	632	643
2500	290	302	312	316	324	333	342	348	376	383	394	398	422	441	454	465	476	486	497	508	519	551	562	573	584	648	659
2600	293	306	316	320	329	337	346	353	383	389	400	404	430	450	463	474	484	495	506	517	528	562	573	584	594	665	675
2700	296	310	320	324	333	342	350	357	389	396	407	411	439	458	471	482	493	504	515	525	536	573	584	594	605	681	692
2800	300	315	324	329	337	346	355	361	396	402	413	417	448	467	480	491	502	512	523	534	545	584	594	605	616	697	708
2900	303	319	329	333	342	350	359	366	402	409	420	424	456	476	489	499	510	521	532	543	553	594	605	616	627	713	724
3000	306	323	333	337	346	357	363	370	409	415	426	430	465	484	497	508	519	530	540	551	562	605	616	627	638	729	740
3100	309	328	337	342	350	361	368	374	415	422	432	435	474	493	506	517	528	538	549	560	571	1080	1080	1080	1080	1080	1080
3200	313	332	342	346	355	366	372	378	422	428	439	441	482	502	515	525	536	547	558	569	579	1080	1080	1080	1080	1080	1080
3300	327	336	346	350	359	370	376	383	428	435	445	448	491	510	523	534	545	556	566	577	588	1080	1080	1080	1080	1080	1080
3400	330	341	350	355	363	374	381	387	435	441	452	454	499	519	532	543	553	564	575	586	597	1080	1080	1080	1080	1080	1080
3500	333	345	355	359	368	378	385	391	441	445	458	461	486	528	540	551	562	573	584	595	606	1080	1080	1080	1080	1080	1080



Optional se pot monta:

Pret

Ancore suplimentare

11 €

Usa doua fermuare pe centru

84 €

Straif cu scai tare (intre 100 si 250 mm)

10 €/ml



Lipitura se execută întotdeauna orizontal, în partea de jos pentru înălțimi de paste 1500mm

Rulourile cu latimi de peste 2500mm pot face usoare cute

Nu se recomandă acționarea electrică

Nu recomandăm latimi mai mari de 3500mm

Culori standard ALB, MARO(deschis), ANTRACIT,CREM, BORDO, VERDE, GRI și NEGRU

Prețurile sunt exprimate în euro, calculate în lei la cursul BNR +1%, din ziua facturării și includ TVA

Prețurile din tabele sunt pentru cote finale, cu tot cu console/casetă/ghidaje (Cristalul pe lățime este cu 80mm mai mic).

Dacă dimensiunile ruloului nu coincid cu cele din tabel, la calcularea prețului se iau în calcul dimensiunile imediat superioare.

Nu se recomandă montaj la o temperatură exterioară mai joasă de 8 °C, iar în sezonul rece folia trebuie menținută întinsă - pretensionată, evitându-se astfel contractarea.

# RULOURI TRANSPARENTE CU CASETĂ ȘI GHIDAJ

## DETALII TEHNICE

- Casetă din aluminiu teșită la 45 grade alb/maro deschis/antracit de 137 mm, grosime 0,85 mm;
- Cristal transparent, grosime 0,8 mm, întăritură 50 mm;
- Lamela finală din aluminiu extrudat cu zăvoare de ancorare;
- Ghidaje alb/maro deschis/antracit din aluminiu 115 mm/32 mm;
- Acționare standard reductor cu manivela de 1,5 m.



H	L																								
	1000	1100	1200	1300	1400	1500	1600	1700	1800	1900	2000	2100	2200	2300	2400	2500	2600	2700	2800	2900	3000	3100	3200	3300	3400
1000	384	390	397	403	410	416	425	434	442	451	459	470	481	492	503	513	525	537	549	561	573	586	599	614	627
1100	395	401	408	414	421	427	436	444	453	462	470	481	492	503	513	524	536	548	560	572	584	597	610	625	638
1200	405	412	418	425	431	438	447	455	464	472	481	492	503	513	524	535	547	559	571	583	594	607	620	636	648
1300	416	423	429	436	442	449	457	466	475	483	492	503	513	524	535	546	558	570	582	593	605	618	631	646	659
1400	427	434	440	447	453	459	468	477	485	494	503	513	524	535	546	557	569	580	592	604	616	629	642	657	670
1500	438	444	451	457	464	470	479	488	496	505	513	524	535	546	557	567	579	591	603	615	627	640	653	668	681
1600	449	455	462	468	475	481	490	498	507	516	524	535	546	557	567	578	590	602	614	626	638	651	664	679	692
1700	459	466	472	479	485	492	501	509	518	526	535	546	557	567	578	589	601	613	625	637	648	661	674	690	702
1800	470	477	483	490	496	503	511	520	529	537	546	557	567	578	589	600	612	624	636	647	659	672	685	700	713
1900	481	488	494	501	507	513	522	531	539	548	557	567	578	589	600	611	623	634	646	658	670	683	696	711	724
2000	492	498	505	511	518	524	533	542	550	559	567	578	589	600	611	621	633	645	657	669	681	694	707	722	735
2100	503	509	516	522	529	535	544	552	561	570	578	589	600	611	621	632	644	656	668	680	692	705	718	733	746
2200	513	520	526	533	539	546	555	563	572	580	589	600	611	621	632	643	655	667	679	691	702	715	728	744	756
2300	524	531	537	544	550	557	565	574	583	591	600	611	621	632	643	654	666	678	690	701	713	726	739	754	767
2400	535	542	548	555	561	567	576	585	593	602	611	621	632	643	654	665	677	688	700	712	724	737	750		
2500	546	552	559	565	572	578	587	596	604	613	621	632	643	654	665	675	687	699	711	723	735	748	761		
2600	557	563	570	576	583	589	598	606	615	624	632	643	654	665	675	686	698	710	722	734	746	759	772		
2700	567	574	580	587	593	600	609	617	626	634	643	654	665	675	686	697	709	721	733	745	756				
2800	578	585	591	598	604	611	619	628	637	645	654	665	675	686	697	708	721	732							
2900	589	596	602	609	615	621	630	639	647	656	665	675	686	697	708										
3000	600	606	613	619	626	632	641	650	658	667	675	686	697	708	719										

### Actionare

Pret euro/buc

- Motor pentru intrerupator
- Motor pentru telecomanda

131 €  
190 €

### Optional se pot monta:

Pret euro/buc

- Telecomanda 1 canal
- Telecomanda 5,15 canale
- Intrerupator aplicat/ ingropat
- Intrerupator aplicat/ ingropat cu revenire

18 €  
27 / 29 €  
10 €  
12 €

Lipitura se execută întotdeauna orizontal, în partea de jos pentru înlătimi de paste 1500mm

Rulourile cu lătimi de peste 2500mm pot face usoare cule

Nu se recomandă acționarea electrică

Nu recomandăm lătimi mai mari de 3000mm

Culori standard ALB, MARO(deschis), ANTRACIT

Prețurile sunt exprimate în euro, calculate în lei la cursul BNR +1%, din ziua facturării și includ TVA

Prețurile sunt valabile pentru casetă, capace laterale și ghidaje de culoare alb sau maro deschis (RAL 8014)

Prețurile din tabel sunt pentru caseta semirotundă, pentru caseta teșită la 45o, prețul din tabel scade cu 3%

Nu se recomandă montaj la o temperatură exterioară mai joasă de 8oC, iar în sezonul rece folia trebuie menținută întinsă - pretensionată, astfel evitându-se contractarea.

\* Pentru cotele marcate cu gri, folia nu se roluiește egal pe ax.

\* Folosindu-se în perioada de vară când sunt temperaturi ridicate, folia își poate pierde din proprietăți.

# Rulouri transparente - recomandări

## Întreținere și recomandări de utilizare

Pentru a asigura funcționarea optimă și durabilitatea rulourilor transparente, precum și pentru menținerea garanției, este important să se respecte următoarele recomandări:

- Folosiți doar produse de curățare fără alcool – soluțiile pe bază de alcool sau solvenți pot deteriora folia. Evitați contactul cu obiecte ascuțite care pot perfora sau zgâria materialul.
- Rulați folia asemenea unui covoraș, manual sau cu ajutorul curelușelor de prindere – nu o împăturiți și nu o depozitați umedă.
- Nu îndreptați flăcări deschise sau surse intense de căldură către folie.
- Depozitați folia în spații răcoroase și uscate, ferite de expunere directă la soare.
- Montajul foliei (cu capse și bride) se recomandă doar la temperaturi exterioare de peste 8°C.
- Materialul prezintă contracție și dilatare naturală în funcție de variațiile de temperatură, de aproximativ 0,2% din lungimea totală (exemplu: la o lungime de 3000 mm, variația poate fi de până la 60 mm)



**TRANSPARENT  
CU CASETĂ**



**TRANSPARENT  
PE TAMBUR**



**TRANSPARENT  
CU CAPSE**

## Detalii tehnice și recomandări de montaj

- Folia Cristal are o grosime de 0,8 mm, disponibilă în role cu lățimi de 1380 mm sau 1500 mm; înălțimea finală a ruloului va fi un multiplu al acestor dimensiuni.
- Folia cu capse și bride se poate monta inclusiv pe forme neregulate, cu capsare completă pe contur, pentru o etanșare eficientă.
- Rulourile transparente cu casetă și cele cu tambur se montează numai pe suprafețe orizontale (drepte).
- În sezonul rece, folia trebuie menținută întinsă, iar ușile cu fermoar trebuie ținute închise – altfel, materialul se poate contracta și nu va mai permite închiderea completă.
- Întăriturile de margine contribuie semnificativ la rezistența și durabilitatea foliei.
- Pentru rulourile cu capse și cele cu rulare pe tambur, este necesar un șorț minim de 150 mm, pentru scurgerea eficientă a apei.
- Dacă rulourile sunt expuse rulate direct în razele soarelui, în sezonul cald, există riscul ca straturile de folie să se lipească între ele.
- La rulourile cu tambur, se poate realiza continuitate între folii prin îmbinare cu ștraif și sistem de prindere cu scai (arici).

## Tipuri disponibile:

Transparent cu casetă  
Transparent pe tambur  
Transparent cu capse

# Uși de garaj tip rulou



## Uși de garaj tip rulou

Ușor de montat și simplu de utilizat în fiecare zi, ușile de garaj tip rulou reprezintă o soluție practică și eficientă, fiind printre cele mai utilizate sisteme de închidere pentru garaje și accese stradale. Principalul avantaj al acestui tip de ușă, în comparație cu modelele secționale, este acela că lamelele se rulează complet într-o casetă compactă, economisind astfel spațiu și oferind un aspect ordonat și elegant.

Ușile de garaj tip rulou se pot confecționa într-o gamă variată de culori, pentru a se integra perfect cu tâmplăria din PVC: Alb, Maro închis (RAL 8019), Maro deschis (RAL 8014), Imitație stejar auriu, Imitație nuc, Antracit și Argintiu.

În funcție de preferințele estetice și de modul de montaj, caseta ruloului poate fi finisată în altă culoare decât lamelele sau ghidajele.

Astfel, dacă caseta este mascată, nu este necesară realizarea ei în nuanțe de imitație lemn, care implică un cost mai ridicat.

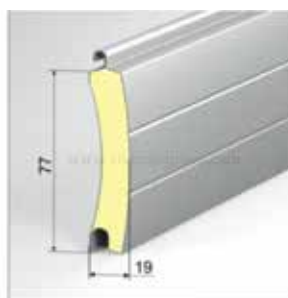
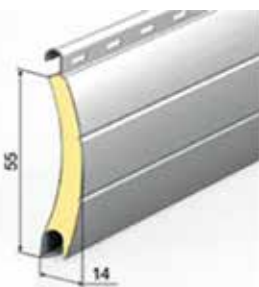

Din punct de vedere constructiv, ușile de garaj tip rulou reprezintă rulouri exterioare de dimensiuni mai mari, proiectate pentru a oferi siguranță, izolare și funcționalitate sporită. Lamellele sunt umplute cu spumă poliuretanică, asigurând izolație termică eficientă și rezistență ridicată în timp.

În funcție de dimensiunea ușii de garaj sau de nivelul de izolare termică și rigiditate solicitat de proiect, se utilizează lamele cu lățimea de 55 mm sau 77 mm.

# UȘI DE GARAJ TIP RULOU, LAMELĂ 55mm

## DETALII TEHNICE

- Caseta din aluminiu, dimensiune 250mm, grosime 0,95mm;
- Capace laterale din aluminiu, dimensiune 250mm;
- Greutate covor lamela 4kg/mp;
- Lamela finala din aluminiu; Ax metallic zincat Ø60 mm; Rulmenti otel;
- Ghidaje (picioare) usa din aluminiu 75mm x 30mm

Înălțime maximă ușă

Casetă H total max

250	2800
300	3300

\* Prețurile din tabel nu includ acționarea (Vezi acționări).

H	L																			
	1500	1600	1700	1800	1900	2000	2100	2200	2300	2400	2500	2600	2700	2800	2900	3000	3100	3200	3300	3400
1500	342	354	368	378	392	404	416	429	441	454	465	476	489	501	514	526	537	550	562	575
1600	354	368	381	392	405	418	431	443	456	470	483	494	507	520	532	545	558	572	581	594
1700	363	376	389	402	416	429	441	454	466	479	492	506	519	532	545	558	572	585	594	608
1800	375	389	402	416	429	443	456	470	483	497	509	522	536	550	563	576	590	604	617	630
1900	387	401	416	429	443	456	471	485	498	513	526	540	555	567	581	594	610	624	638	652
2000	400	414	429	443	456	471	485	500	514	528	544	558	573	587	602	616	630	645	659	702
2100	412	426	441	456	471	485	501	515	531	545	561	575	590	605	620	634	650	665	708	723
2200	419	434	449	465	479	495	509	526	540	557	572	587	602	617	632	646	663	706	722	736
2300	431	447	462	478	494	509	526	540	557	573	588	604	618	634	651	666	710	725	742	759
2400	443	459	474	492	508	524	540	557	573	588	605	621	638	653	669	716	731	747	764	779
2500	455	472	488	506	521	538	555	573	588	605	621	639	654	672	718	734	750	766	784	800
2600	468	484	501	519	536	552	572	587	604	621	639	657	672	719	736	753	771	788	804	822
2700	479	497	514	532	550	567	586	603	620	638	657	674	720	737	755	773	790	809	826	843
2800	488	506	522	542	560	576	594	614	630	650	666	712	731	749	766	784	803	821	849	866
2900	500	519	536	555	574	591	610	629	646	665	711	731	749	768	785	804	824	838	869	902
3000	512	531	549	567	587	605	624	644	663	710	730	748	766	785	804	824	843	855	898	941

### Actionare rulouri

Pret euro/buc

Motor + centrala cu intrerupator + 1 telecomanda	174 €
Motor + centrala cu intrerupator + 1 telecomanda si fotocelule	210 €
Motor pentru intrerupator	131 €
Actionare cu arc	65 €
Actionare cu manivela	87 €

### Optional se pot monta:

Pret euro/buc

Telecomanda breloc	26 €
Intrerupator aplicat/ ingropat	10 €
Intrerupator aplicat/ ingropat cu revenire	12 €
Intrerupator cu cheie	62 €
Intrerupator WI-FI	38 €
Incuietoare cu cheie	65 €
Receptor + telecomanda smart Home	70 €
Cheita deblocare motor (la suprafata ≤ 5mp)	11 €
Cleme Antiefractie	74.00 €
Legatura cardanica pentru deblocare motor	38€
Manivela carlig	14€

Prețurile sunt exprimate în euro, calculate în lei la cursul BNR +1%, din ziua facturării și includ TVA.

Prețurile sunt valabile pentru Caseta, Capace laterale, Ghidaje și Lamele alb sau maro închis (RAL 8019) sau maro deschis (RAL 8014).

Pentru lamela de 55 mm în culori crem, gri-antracit, stejar auriu, nuc prețul crește cu 5%.

Pentru lamela din OȚEL (alb/maro deschis) prețul crește cu 25% (ATENȚIE: necesită acționare cu motor ax Ø70 mm).

Pentru ușă în culoare complet argintie sau gri-antracit (caseta, lamela, ghidaje, capace) prețul crește cu 10%.

Pentru ușă complet în culori de stejar auriu, nuc (capacele laterale sunt maro) prețul crește cu 25%.

Dacă dimensiunile ușii nu coincid cu cele din tabel la calcularea prețului se iau în calcul dimensiunile imediat superioare

\* Acționarea cu reductor ridică maxim 35kg (maxim 8,75mp)

# UȘI DE GARAJ TIP RULOU, LAMELĂ 77mm

## DETALII TEHNICE

- Casetă din aluminiu, dimensiune 300 sau 350 mm, grosime 0,95mm;
- Capace laterale din aluminiu, dimensiune 300 sau 350mm;
- Lamele din aluminiu cu spumă poliuretanică de 77mm grosime 15,5mm;
- Greutate covor lamelă 6kg/mp;
- Lamelă finală din aluminiu; Ax metallic zincat Ø70 mm; Rulmenți otel;
- Ghidaje (picioare) ușă din aluminiu 90mm x 35mm

Înălțime maximă ușă

Casetă H total max

300	3300
350	4780

Prețurile din tabel nu includ acționarea (Vezi acționări).

H	L																													
	1800	1900	2000	2100	2200	2300	2400	2500	2600	2700	2800	2900	3000	3100	3200	3300	3400	3500	3600	3700	3800	3900	4000	4100	4200	4300	4400	4500	4600	4700
1800	677	700	723	747	770	791	814	838	862	882	906	929	953	974	998	1022	1043	1066	1089	1113	1136	1145	1156	1167	1187	1211	1234	1258	1278	1302
1900	706	731	753	778	802	826	850	875	897	922	945	970	994	1017	1041	1066	1089	1114	1138	1161	1185	1210	1233	1258	1281	1305	1329	1354	1377	1402
2000	724	749	774	798	822	848	870	896	921	945	970	995	1020	1042	1067	1092	1116	1142	1167	1191	1215	1239	1263	1288	1313	1337	1362	1386	1412	1436
2100	744	768	792	819	843	868	893	920	944	969	994	1020	1043	1068	1094	1119	1144	1169	1194	1220	1245	1270	1293	1319	1344	1370	1395	1420	1445	1470
2200	771	797	824	850	876	904	929	956	982	1008	1035	1060	1086	1113	1139	1166	1191	1217	1244	1270	1296	1320	1347	1376	1400	1426	1451	1478	1504	1530
2300	790	818	843	869	897	923	951	977	1002	1030	1056	1085	1112	1138	1166	1191	1217	1245	1271	1299	1325	1350	1378	1404	1432	1458	1485	1511	1538	1564
2400	809	837	864	891	918	945	972	1000	1026	1054	1082	1109	1136	1162	1191	1218	1245	1272	1300	1328	1354	1380	1408	1436	1463	1490	1517	1545	1574	1598
2500	838	866	894	922	951	980	1008	1036	1065	1092	1121	1148	1178	1205	1234	1262	1290	1318	1347	1376	1404	1432	1461	1490	1517	1547	1575	1604	1631	1660
2600	856	885	914	942	971	1000	1029	1059	1088	1116	1144	1173	1202	1232	1260	1289	1318	1347	1376	1404	1433	1462	1491	1521	1550	1578	1606	1635	1664	1694
2700	876	905	934	963	994	1023	1052	1080	1112	1140	1169	1198	1228	1258	1287	1316	1346	1376	1404	1433	1463	1492	1522	1551	1581	1610	1640	1668	1698	1727
2800	893	923	954	983	1013	1043	1073	1103	1132	1162	1194	1223	1253	1284	1313	1343	1372	1403	1433	1462	1492	1522	1552	1582	1611	1642	1673	1702	1733	1762
2900	922	953	984	1014	1047	1078	1108	1140	1170	1200	1233	1263	1296	1326	1356	1389	1419	1449	1481	1511	1544	1575	1605	1636	1667	1697	1728	1761	1792	1822
3000	941	972	1002	1036	1067	1100	1130	1161	1194	1226	1257	1288	1319	1352	1383	1415	1446	1478	1509	1540	1574	1605	1635	1667	1698	1732	1762	1793	1826	1856
3100	1007	1040	1073	1107	1140	1173	1205	1239	1272	1305	1340	1372	1406	1438	1473	1505	1539	1574	1606	1640	1673	1707	1739	1773	1806	1839	1871	1906	1938	1972
3200	1025	1059	1092	1127	1160	1194	1228	1262	1296	1330	1364	1397	1432	1464	1499	1534	1566	1601	1635	1668	1702	1737	1769	1804	1839	1871	1906	1940	2178	2178
3300	1043	1078	1113	1146	1181	1215	1250	1284	1318	1354	1386	1421	1457	1491	1524	1560	1594	1628	1662	1697	1732	1766	1800	1834	1869	1904	1938	2178	2324	2324
3400	1072	1108	1143	1178	1214	1248	1286	1319	1356	1391	1428	1462	1499	1534	1568	1605	1640	1676	1710	1748	1781	1818	1853	1888	1924	1959	1996	2324	2469	2469
3500	1090	1127	1162	1198	1234	1271	1306	1343	1379	1415	1450	1487	1523	1560	1594	1631	1667	1703	1739	1773	1811	1847	1883	1920	1956	1990	2178	2469	2614	2614
3600	1109	1145	1182	1218	1257	1292	1329	1365	1402	1438	1475	1511	1548	1583	1622	1659	1695	1732	1767	1805	1841	1878	1913	1950	1988	2178	2324	2614	2614	2614
3700	1139	1174	1212	1250	1288	1326	1364	1402	1438	1476	1515	1552	1590	1628	1666	1703	1740	1779	1815	1853	1892	1928	1966	2178	2178	2324	2469	2614	2614	2614
3800	1156	1196	1233	1271	1311	1347	1385	1424	1462	1500	1539	1577	1616	1654	1692	1728	1768	1806	1844	1882	1922	1959	2178	2324	2324	2469	2614	2614	2614	0
3900	1174	1214	1253	1290	1330	1370	1407	1446	1486	1523	1563	1602	1641	1679	1719	1756	1794	1834	1872	1911	1950	2178	2324	2469	2469	2614	2614	2614	0	0
4000	1194	1233	1272	1312	1350	1391	1431	1470	1509	1548	1588	1626	1666	1706	1743	1782	1822	1862	1900	1940	2178	2324	2469	2759	2614	2614	2614	0	0	

### Actionare rulouri

Motor + centrala cu intrerupator + 1 telecomanda	Pret euro/buc
Motor + centrala cu intrerupator + 1 telecomanda si fotocelule	258 €
Motor pentru intrerupator	294 €
Actionare cu arc	204 €
Actionare cu manivela	87 €
	100 €

### Optional se pot monta:

Telecomanda breloc 1/ 4 canale	Pret euro/buc
Intrerupator aplicat/ ingropat	26 €
Intrerupator aplicat/ ingropat cu revenire	10 €
Intrerupator cu cheie	12 €
Intrerupator WI-FI	62 €
incuietoare cu cheie	38 €
Receptor + telecomanda smart Home	104 €
Cleme Antiefracție	70 €
Legatura cardanica pentru deblocare motor	117.00 €
Manivela carlig	38€
	14€

Prețurile sunt exprimate în euro, calculate în lei la cursul BNR +1%, din ziua facturării și includ TVA

Prețurile sunt valabile pentru Caseta, Capace laterale, Ghidaje și Lamele alb sau maro închis (RAL 8019) sau maro deschis (RAL 8014).

Pentru lamela de 77 mm în culori crem, gri-antracit, stejar auriu, nuc prețul crește cu 5%.

Pentru lamela din OȚEL (alb/maro deschis) prețul crește cu 25% (ATENȚIE: necesită acționare cu motor ax Ø70 mm).

Pentru ușă în culoare complet argintie sau gri-antracit (casetă, lamela, ghidaje, capace) prețul crește cu 10%.

Pentru ușă complet în culori de stejar auriu, nuc sau mahon (capacele laterale sunt maro) prețul crește cu 25%.

Dacă dimensiunile ușii nu coincid cu cele din tabel la calcularea prețului se iau în calcul dimensiunile imediat superioare

\* Acționarea cu reductor ridică maxim 35kg (maxim 5mp) ; pentru lățimi mai mari de 3m arcul se tensionează singur (nu poate fi închis de o singură persoană)

# Modalități de montare a ușilor de garaj

## Recomandare de montaj și tipuri de acționare

Recomandăm ca ușile de garaj tip rulou să fie montate pe zidul interior, pentru o protecție sporită și un aspect estetic îngrijit. În această configurație, din exterior sunt vizibile doar lamelele, oferind o imagine uniformă și elegantă.

În funcție de dimensiunea ușii de garaj și de necesitățile de utilizare, se pot alege următoarele tipuri de acționare:

Acționare cu reductor și manivelă – sistemul este prevăzut cu un reductor integrat la capătul axului din interiorul ruloului, acționat manual prin intermediul unei manivele, oferind o utilizare simplă și sigură.

Acționare cu arc pretensionat – arcul montat în interiorul axului se tensionează, preluând o parte din greutatea covorului ușii, ceea ce permite o manipulare manuală ușoară, din ambele părți. Pentru siguranță sporită, se recomandă montarea unei încuietori cu cheie.

Acționare electrică – sistem echipat cu motor electric, controlat prin întrerupător aplicat sau îngropat, ori prin întrerupător cu cheie, oferind confort, siguranță și o utilizare facilă.

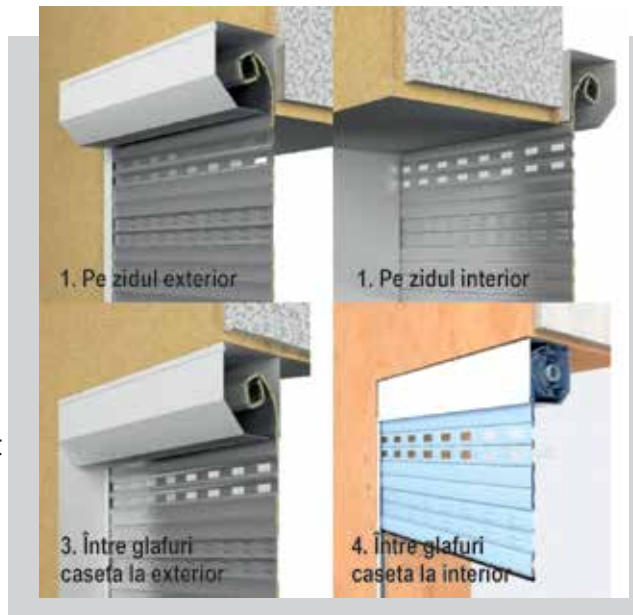

Acționare electrică cu motor + centrală cu întrerupător + telecomandă.



Pentru a evita eventualele neplăceri cauzate de întreruperile de curent, se poate opta pentru o variantă combinată de acționare – electrică și manuală cu manivelă. Astfel, pe lângă acționarea cu motor, este necesară selectarea, încă din faza de comandă, a legăturii cardanice pentru deblocarea motorului, împreună cu manivela cu cârlig, disponibile în lista de opționale.

Pentru ușile cu lamela de 77 mm se poate opta pentru lamele speciale care au ochiuri din plexiglass sau cu perforațiuni pentru aerisire.



# Exemple de legături cabluri întrerupătoare și centrale

LEGATURI -  
INTRERUPATOR SIMPLU

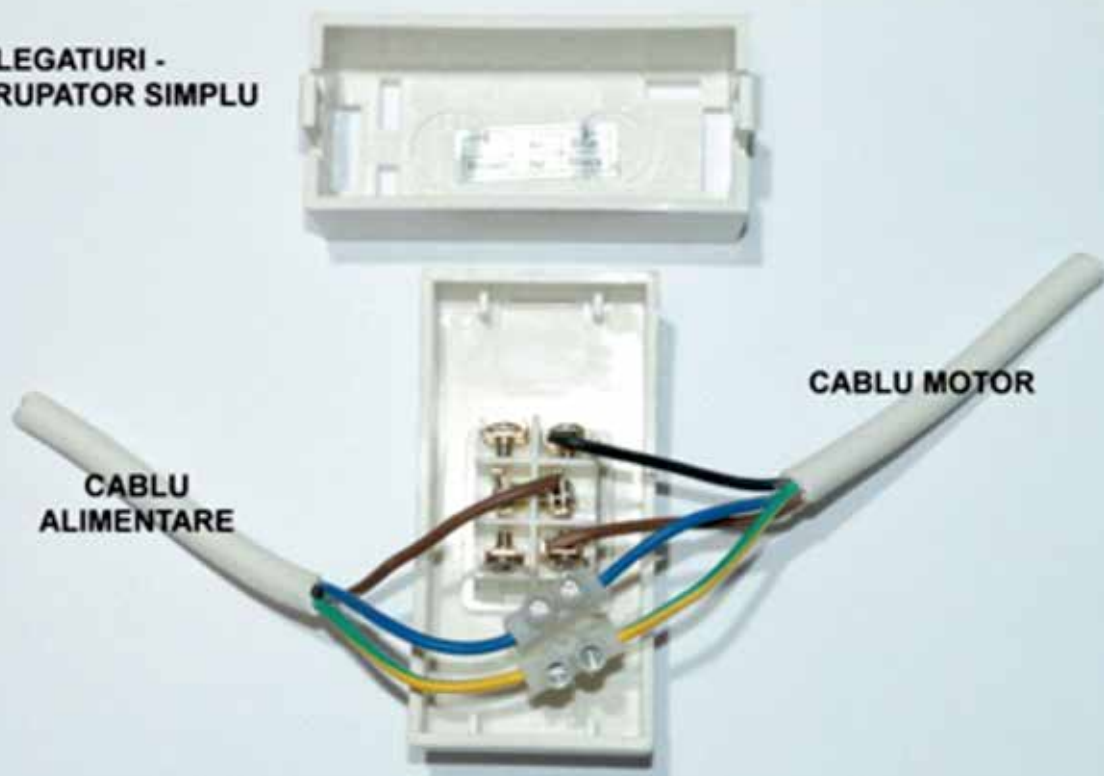

LEGATURI  
INTRERUPATOR  
CU CHEIE



# Exemple de legături cabluri întrerupătoare și centrale

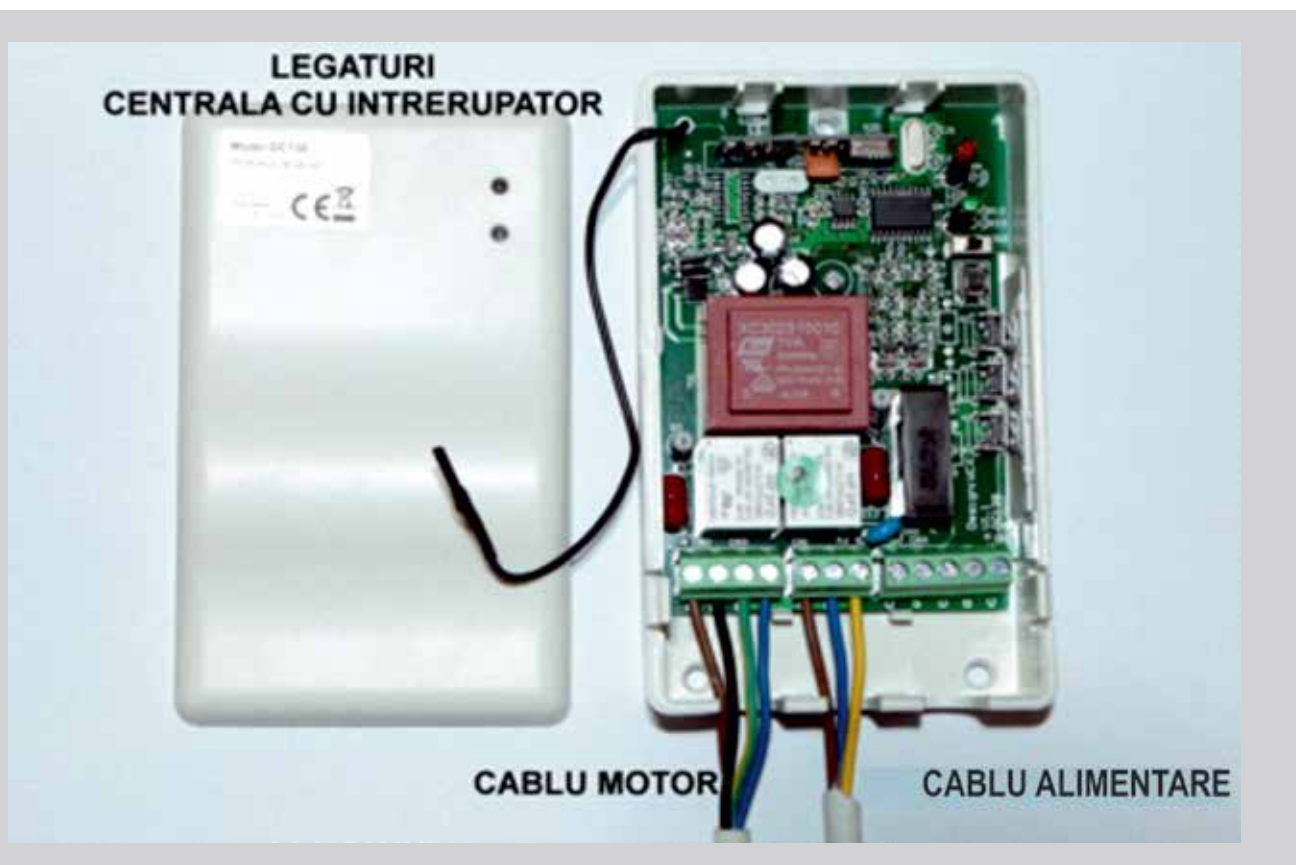
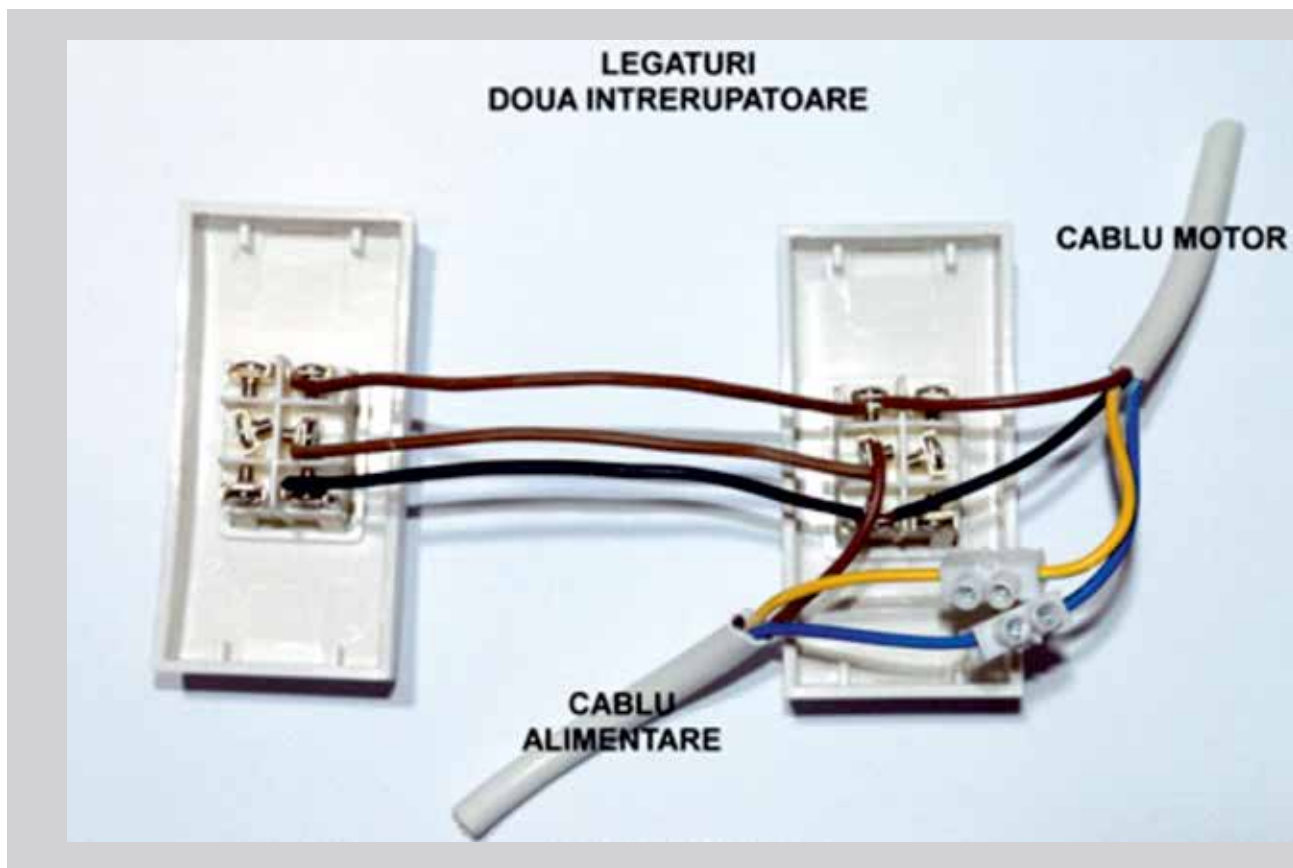

# Plase antiinsecte

Plasa antiinsecte este un accesoriu indispensabil pentru orice locuință modernă, oferind protecție eficientă și confort pe tot parcursul anului.

Datorită designului constructiv inteligent, plasele pot fi montate pe orice tip de tâmplărie și asigură o utilizare simplă și o întreținere facilă zi de zi.



## Plase tip ruluu

Plasele împotriva insectelor tip ruluu prezintă avantajul strângerii acestora pe timpul iernii sau de câte ori este nevoie, într-o casetă.

Aționarea este facilitată de un arc pretensionat, iar deschiderea și închiderea se fac astfel foarte ușor prin intermediul profilului de tragere, pe care sunt montate mânere.



Plasele tip ruluu sunt confecționate cu caseta și ghidaje din aluminiu, iar plasa propriu zisă este din fibră de sticlă. Fixarea plasei în poziția închis se face prin intermediul unui profil de închidere, iar ghidajele sunt prevăzute cu perii pentru etanșare.

Există modalități de a măsura plasele tip ruluu: 1. La cote finale, se măsoară lățimea și înălțimea glafului ferestrei pe exterior și se scade 10 mm. 2. La cote de gol, se deschide geamul și se măsoară spațiul pe lățime și înălțimea golului ferestrei (distanța între profilele tâmplăriei). În acest caz verificați dacă există suficient loc în stânga și în dreapta golului, respectiv în sus și în jos pentru caseta și ghidajele plasei (aproximativ 30 mm).

### Montajul

Montajul plasei se face foarte ușor, se assemblează plasa ca un chenar care se poate fixa pe orice tip de tâmplărie prin intermediul unor șuruburi și fără nici o modificare.

# Plase tip plisse

Plasele Plisse sunt o inovație în materie de protecție împotriva insectelor. Concepute cu un sistem simplu de culisare fără componente pretensionate, plasele Plisse asigură o acționare ușoară și plăcută zi de zi, reprezentând o alternativă ergonomică comparativ cu plasele de tip rulou.



Designul modern și culorile de alb, maro sau imitație lemn ale profilelor de plase asigură o bună potrivire cu orice tip de tâmplărie fie ea din lemn, PVC sau aluminiu. Utilizate în spațiile de locuit sau birou, plasele Plisse sunt o soluție

Plasele Plisse rezolvă problema închiderii spațiilor de acces mari pentru care, din cauza limitelor constructive, plasele de Tip Rulou nu puteau fi folosite



# Plase tip plisse

PLASE PLISSE TIP FEREAȘTRĂ  
cu acționare pe verticală, în cazul ferestrelor



PLASE PLISSE TIP UȘĂ  
cu acționare pe orizontală, în cazul ușilor.

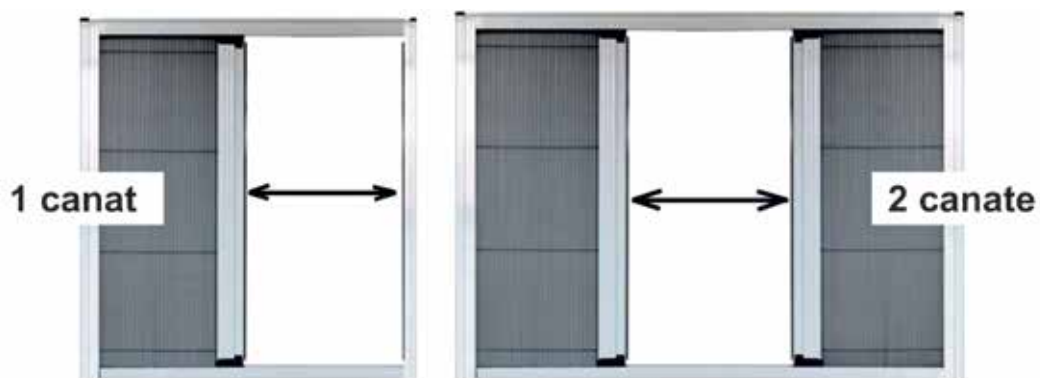

Plasele Plisse tip ușa se potrivesc deschiderilor de dimensiuni mari, existând posibilitatea de a fi confecționate chiar și în 2 canate.

- Plasele Plisse se măsoară și se dau în lucru doar la cote finale (vezi măsurarea plaselor tip rulou).

Culorile de bază în care pot fi confecționate plasele tip rulou sunt culori standard: alb (RAL 9016), maro (Ral 8019) și maro deschis (Ral 8014) și culori speciale, dar care implică costuri suplimentare (gri antracit RAL 7016) și imitație lemn (stejar auriu, nuc, mahon, wenge). La cerere, profilele plaselor pot fi vopsite în orice culoare din gama RAL.



Plasele tip rulou, în funcție de aplicare, pot fi:

- PLASE RULOU TIP FEREAȘTRĂ (acționare pe verticală) se folosesc în cazul în care plasele se montează pe fereastră și pot avea dimensiuni maxime pe lățime de 2000 mm și 2400 mm pe înălțime, dar suprafața fiind limitată la



Profilul de tragere este echipat cu 2 mânere și un șnur pentru facilitarea tragerii, iar pentru fixarea plasei în poziția închis plasă este prevăzută la partea inferioară cu un profil cu cioc, astfel închiderea este sigură și fiabilă în timp.



PLASE RULOU TIP UȘĂ (acționare pe orizontală).

Se folosesc în cazul în care plasa se montează la uși.

Pentru o utilizare ușoară închiderea plasei se face pe magnet iar profilul de tragere culisează pe role de ghidare.

În funcție de dimensiunile ușilor, plasele se pot confecționa într-un singur canat, pentru ușile de până la 1100 mm lățime, caz în care există o singură caseta sau în 2 canate pentru ușile de peste 1100 mm lățime, având două casete puse în oglindă.

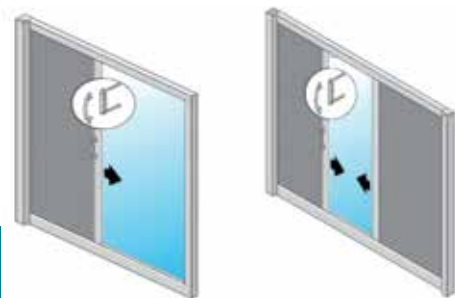

# PLASE RULOU TIP FEREASTRĂ

## DETALII TEHNICE

- Caseta din aluminiu 42 mm x 42 mm grosime 0,85 mm;
- Capace laterale din PVC 42 mm/42 mm;
- Ghidaje plasa din aluminiu cu perii 35 mm/22 mm;
- Profil tragere și profil închidere din aluminiu;
- Acționare pe verticală;
- Blocare în partea inferioară prin profilul de închidere



H	L															
	500	600	700	800	900	1000	1100	1200	1300	1400	1500	1600	1700	1800	1900	2000
50	50	50	52	57	59	63	65	69	72	78	82	84	87	90	95	
51	51	51	53	57	62	64	66	70	72	78	83	86	88	92	95	
52	52	52	56	58	62	65	69	71	74	80	83	87	90	93	96	
53	53	53	57	59	63	65	70	72	76	82	84	87	92	95	98	
53	53	53	58	62	64	66	71	74	77	83	86	88	92	96	99	
56	56	56	58	63	65	69	71	76	78	84	87	90	93	98	100	
57	57	57	59	64	66	70	72	76	80	86	88	92	95	98	101	
58	58	58	62	64	69	71	74	77	80	87	90	93	96	99	101	
59	59	59	63	65	69	72	76	78	82	87	90	95	98	100	102	
62	62	62	65	66	70	72	77	80	83	88	92	95	99	101	105	
63	63	63	66	69	71	74	77	82	84	90	93	96	99	102	119	
65	65	65	70	72	77	80	84	87	92	98	100	105	108	117	135	
66	66	66	70	74	77	82	84	88	92	99	101	106	123	131		
70	70	71	74	77	82	84	88	92	96	101	106	122	137			
71	71	71	76	78	83	86	90	93	98	102	122	136				
72	72	72	77	80	84	87	92	95	99	117	136					
74	74	74	77	82	84	88	92	96	113	131						
76	76	76	78	83	86	90	93	98	128							
76	76	76	80	84	87	92	95	112								
77	77	77	82	84	88	92	96	126								

### OPȚIONAL SE POT MONTA:

PREȚ euro / buc

**Frână inerțială pentru plasă (recomandată pentru înălțimi mai mari de 1600 mm)**

16

**Perie antivânt (recomandată pentru lățimi peste 1500 mm)**

10

Opțional se poate comanda profil compensare/rectangular 40x20, 40x40mm și cornier închidere 20x20 și 40x20mm

Plasele cu înălțime de peste 1600mm se recomandă a fi confecționate cu frâna inerțială (vezi opționale).

Dacă dimensiunile plasei nu coincid cu cele din tabel la calcularea prețului se iau în calcul dimensiunile imediat superioare.

Montarea unei plase presupune perforarea tâmplăriei cu șuruburi în aproximativ 4 locuri.

Pentru o funcționare lina se recomandă folosirea franei inerțiale (vezi opționale).

Prețurile sunt exprimate în euro, calculate în lei la cursul BNR + 1%, din ziua facturării și includ TVA

Prețurile sunt valabile pentru Caseta, Ghidaje Profil tragere și închidere alb/maro închis (RAL 8019) sau maro deschis RAL (8014)

Pentru plase complete în culori antracit sau imitație lemn (stejar auriu, nuc, mahon sau wenge) prețul crește cu 40%

# PLASE RULOU TIP UȘĂ

## DETALII TEHNICE

- Caseta din aluminiu 42 mm x 42 mm grosime 0,85 mm;
- Capace laterale din PVC 42 mm/42 mm;
- Ghidaje plasă din aluminiu cu perii 33 mm/22 mm;
- Profil tragere și profil închidere din aluminiu;
- Acționare pe orizontală;
- Blocare în partea laterală prin profilul de închidere



H	L										
	500	600	700	800	900	1000	1100	1200	1300	1400	1500
500	70	71	76	78	80	82	84	86	90	92	95
600	70	71	76	78	80	82	84	86	90	92	95
700	70	71	76	78	80	82	84	86	90	92	95
800	74	76	80	82	84	86	87	90	95	96	98
900	77	78	84	86	87	90	92	93	98	99	101
1000	82	83	87	90	92	93	95	98	101	102	105
1100	86	87	92	93	95	98	99	100	105	108	110
1200	88	90	95	98	99	100	102	105	110	111	113
1300	93	95	99	100	102	105	106	110	113	114	116
1400	96	98	102	105	106	110	111	112	116	117	122
1500	100	101	106	110	111	112	114	116	122	123	124
1600	105	106	111	112	114	116	117	119	124	126	128
1700	108	110	113	116	117	119	123	124	128	129	131
1800	112	113	117	119	123	124	125	128	131	135	136
1900	114	116	123	124	125	128	129	130	136	137	150
2000	119	122	125	128	129	130	135	136	140	152	165
2100	124	125	129	130	135	136	137	138	142	166	
2200	126	128	135	136	137	138	141	142	156		

### OPȚIONAL SE POT MONTA:

PREȚ euro / buc

Frână inerțială pentru plasă

16

Perie antivânt (recomandată pentru lățimi peste 1100 mm)

10

### INFO UTILE

Dacă dimensiunile plasei nu coincid cu cele din tabel la calcularea prețului se iau în calcul dimensiunile imediat superioare. Montarea unei plase presupune perforarea tâmplăriei cu șuruburi în aproximativ 4-6 locuri. Pentru o funcționare lină se recomandă folosirea franei inerțiale (vezi opționale). Pentru o bună funcționare se recomandă ca plasele tip ușă cu o lățime peste 1100 mm să fie confecționată din două canate.

Prețurile sunt exprimate în euro, calculate în lei la cursul BNR + 1%, din ziua facturării și includ TVA. Prețurile sunt valabile pentru Caseta, Ghidaje Profil tragere și închidere alb/maro (RAL 8019) sau maro deschis RAL (8014). Pentru plase complete în culori antracit sau imitație lemn (stejar auriu, nuc, mahon sau wenge) prețul crește cu 40%.

# PLASE RULOU TIP UȘĂ 2 CANATE

## DETALII TEHNICE

- Caseta din aluminiu 42 mm x 42 mm grosime 0,85 mm;
- Capace laterale din PVC 42 mm/42 mm;
- Ghidaje plasă din aluminiu cu perii 33 mm/22 mm;
- Profil tragere și profil închidere din aluminiu;
- Acționare pe orizontală;
- Blocare în partea laterală prin profilul de închidere

H	L															
	500	600	700	800	900	1000	1100	1200	1300	1400	1500	1600	1700	1800	1900	2000
500	138	138	138	138	138	138	140	141	144	150	153	155	156	158	159	161
600	138	138	138	138	138	138	140	141	144	150	153	155	156	158	159	161
700	138	138	138	138	138	138	140	141	144	150	153	155	156	158	159	161
800	146	146	146	146	146	146	149	150	154	158	159	161	165	167	168	170
900	153	153	153	153	153	153	154	155	161	167	168	170	171	172	176	179
1000	161	161	161	161	161	161	164	165	168	172	176	179	180	182	183	184
1100	170	170	170	170	170	170	171	172	178	182	183	184	185	188	190	194
1200	176	176	176	176	176	176	178	179	183	188	190	194	195	196	197	198
1300	184	184	184	184	184	184	185	188	192	196	197	198	202	204	207	208
1400	190	190	190	190	190	190	192	194	198	204	207	208	209	210	212	216
1500	198	198	198	198	198	198	201	202	207	210	214	216	218	219	221	222
1600	208	208	208	208	208	208	209	210	215	219	221	222	225	228	230	231
1700	214	214	214	214	214	214	215	216	221	225	228	231	232	233	236	237
1800	222	222	222	222	222	222	224	225	230	233	236	237	240	243	244	245
1900	228	228	228	228	228	228	230	231	232	243	244	245	246	248	251	255
2000	237	237	237	237	237	237	238	240	244	248	251	255	256	257	258	260
2100	245	245	245	245	245	245	246	248	254	257	258	260	262	267	268	269
2200	251	251	251	251	251	251	254	255	260	267	268	269	270	272	273	274
2300	267	267	267	267	267	267	268	269	274	281	282	284	285	286	287	288
2400	281	281	281	281	281	281	282	284	288	296	297	298	299	300	302	303

### OPȚIONAL SE POT MONTA:

PREȚ euro / buc

Frână inerțială pentru plasă

16

Perie antivânt (recomandată pentru lățimi peste 1100 mm)

10

### INFO UTILE

Dacă dimensiunile plasei nu coincid cu cele din tabel la calcularea prețului se iau în calcul dimensiunile imediat superioare. Montarea unei plase presupune perforarea tâmplăriei cu șuruburi în aproximativ 4-6 locuri. Pentru o funcționare lina se recomandă folosirea franei inerțiale (vezi opționale). Pentru o bună funcționare se recomandă ca plasele tip ușă cu o lățime peste 1100 mm să fie confecționată din două canate.

Prețurile sunt exprimate în euro, calculate în lei la cursul BNR + 1%, din ziua facturării și includ TVA. Prețurile sunt valabile pentru Caseta, Ghidaje Profil tragere și închidere alb/maro (RAL 8019) sau maro deschis RAL (8014). Pentru plase complete în culori antracit sau imitație lemn (stejar auriu, nuc, mahon sau wenge) prețul crește cu 40%.



### DETALII TEHNICE

- Chenar 35 mm;
- Ghidaje din aluminiu 35 mm;
- Ghidaje plasa din aluminiu cu perii 33 mm;
- Profil de tragere din aluminiu 40 mm;
- Profil închidere din aluminiu 35 mm.

H	L										
	500	600	700	800	900	1000	1100	1200	1300	1400	1500
500	74	83	87	93	98	105	111	114	122	126	135
600	74	83	87	93	98	105	111	114	122	126	135
700	74	83	87	93	98	105	111	114	122	126	135
800	74	83	87	93	98	105	111	114	122	126	135
900	80	86	92	96	102	110	113	122	126	130	138
1000	83	88	95	101	106	113	124	126	130	138	144
1100	86	93	98	105	112	117	124	129	137	143	152
1200	88	96	101	110	114	123	128	136	141	149	155
1300	93	100	105	112	119	126	131	140	146	154	161
1400	98	105	110	116	124	130	138	143	153	159	167

### INFO UTILE

Prețuri valabile pentru cote finale. La cotele de lumină se aduga 70 mm pe lățime și 70 mm pe înălțime.

Prețurile sunt exprimate în euro, calculate în lei la cursul BNR + 1%, din ziua facturării și includ TVA.

Prețurile din tabel sunt valabile pentru plase la cote finale. Dacă aveți cote de gol sau lumină, adăugați profilele.

Prețurile sunt valabile pentru profile de culoare alb/maro (RAL 8019) sau maro deschis RAL (8014).

Pentru profile de plasa în culori antracit +5% sau imitație lemn (stejar auriu, nuc, argintiu, venghe, negru și mahon) prețul crește cu 15%.

Dacă dimensiunile plasei nu coincid cu cele din tabel la calcularea prețului se iau în calcul dimensiunile imediat superioare.

## TABEL PRETURI PLISSE TIP USA



H	L									
	600	700	800	900	1000	1100	1200	1300	1400	1500
1600	124	130	137	141	146	153	159	167	174	189
1700	137	141	146	154	158	166	174	179	190	202
1800	137	141	146	154	158	166	174	179	190	202
1900	146	153	158	165	171	179	185	194	202	212
2000	146	153	158	165	171	179	185	194	202	212
2100	155	164	170	176	183	194	201	207	215	225
2200	155	164	170	176	183	194	201	207	215	225
2300	166	172	180	189	196	204	212	219	230	240
2400	166	172	180	189	196	204	212	219	230	240

## TABEL PRETURI PLISSE TIP USA 2 CANATE

H	L														
	1300	1400	1500	1600	1700	1800	1900	2000	2100	2200	2300	2400	2500	2600	2700
1600	224	231	237	243	248	255	260	267	272	276	284	288	298	304	314
1700	251	258	264	270	275	282	287	294	300	309	314	320	326	330	340
1800	251	258	264	270	275	282	287	294	300	309	314	320	326	330	340
1900	273	282	287	294	299	304	312	320	314	335	341	347	354	362	369
2000	273	282	287	294	299	304	312	320	314	335	341	347	354	362	369
2100	290	299	304	311	316	321	329	338	346	353	360	368	376	383	392
2200	290	299	304	311	316	321	329	338	346	353	360	368	376	383	392
2300	317	326	330	338	342	348	356	363	372	378	388	395	402	410	417
2400	317	326	330	338	342	348	356	363	372	378	388	395	402	410	417
2500	333	339	350	363	370	376	383	390	399	405	416	425	431	440	446

## INFO UTILE

Prețuri valabile pentru cote finale. La cotele de lumină se aduga 70 mm pe lățime și 70 mm pe înălțime.

Prețurile sunt exprimate în euro, calculate în lei la cursul BNR + 1%, din ziua facturării și includ TVA.

Prețurile din tabel sunt valabile pentru plase la cote finale. Dacă aveți cote de gol sau lumină, adăugați profilele.

Prețurile sunt valabile pentru profile de culoare alb/maro (RAL 8019) sau maro deschis RAL (8014).

Pentru profile de plasa în culori antracit + 5% sau imitație lemn (stejar auriu, nuc, argintiu, venghe, negru și mahon) prețul crește cu 15%.

Dacă dimensiunile plasei nu coincid cu cele din tabel la calcularea prețului se iau în calcul dimensiunile imediat superioare.

## Mulumim ca sunteti colaboratorul nostru!

Scrive-ne la adresa [comenzilarexir@gmail.com](mailto:comenzilarexir@gmail.com)

Ne poți scrie rapid direct pe email si colega/ul responsabil de zona ta revine cu raspuns



Asa intri în contact cu colegii noștri care vor fi gata să îți răspundă mai rapid la întrebări.

\*Serviciul este disponibil de Luni până Vineri între orele 08:00-16:30.

Sună direct pe telefonul kolegei sau ii scrii pe whatsapp\*



Vezi cum poți trata sau gasi o solutie la situatia pe care o intampini sau trimiti direct comenzile in aplicatie

Poți urmări pas cu pas ce ai de făcut din lista noastră de prezentari disponibile in aplicatia Larexir Webstore



scan here

[www.larexir.ro](http://www.larexir.ro)



ROLETE  
PERSONALIZATE



JALUZELE TIP PERDEA

NOU



JALUZELE  
IDILIA



JALUZELE PLISATE

FOTO Wallpaper și Rolete / Storuri personalizate

# Tapet

Poți combina tapetul cu roletele!

**TOTUL PE COMANDĂ!**

Alege-ți propriul design – noi îl transformăm în tapet!